

SAMSUNG

Samsung GALAXY **Tab** 7.0 Plus **GT-P6200**

Руководство
пользователя



О данном руководстве

Благодарим за приобретение планшета Samsung. Это функциональное портативное устройство обладает лучшими возможностями в сфере веб-технологий и мобильных вычислений. Оно работает на оптимизированной универсальной платформе, которая идеально подходит для активного образа жизни. Планшет Samsung на базе операционной системы Google Android — это удобное средство для работы с тысячами полезных и интересных приложений, которые откроют вам новые возможности мобильного Интернета.

Интегрированная функция беспроводного доступа и чувствительный сенсорный экран позволяют читать в пути книги и газеты, быть в курсе новостей, спортивных событий и прогнозов погоды, работать и развлекаться, а также искать в Интернете карты, адреса компаний и другую информацию.

Сначала прочтите следующую информацию

- Перед использованием устройства внимательно прочтите все инструкции по безопасности и данное руководство пользователя для правильной и безопасной работы с устройством впоследствии.
- Описания, приведенные в этом руководстве, основаны на параметрах устройства по умолчанию.
- Изображения и снимки экрана, приведенные в данном руководстве, могут отличаться от реального вида устройства.
- Содержание данного руководства пользователя зависит от модели устройства и программного обеспечения, поставляемого операторами мобильной связи или поставщиками услуг, и может изменяться без предварительного уведомления. Обновленные руководства пользователя см. на веб-сайте www.samsung.com.
- Доступные функции и дополнительные услуги зависят от модели устройства, программного обеспечения и оператора мобильной связи.

- Данное руководство создано для пользователей платформы Android. При использовании других ОС руководство может отображаться некорректно.
- Приложения и их возможности зависят от страны, региона и характеристик оборудования. Компания Samsung не несет ответственности за сбои в работе устройства, вызванные приложениями сторонних разработчиков.
- Samsung не несет ответственности за нарушения быстродействия или совместимости, возникшие вследствие редактирования настроек в реестре или внесения изменений в операционную систему. Попытки изменить настройки операционной системы могут привести к перебоям в работе устройства или приложений.
- Обновления ПО для устройства можно найти на веб-сайте www.samsung.com.
- Лицензия на программное обеспечение, звуковые файлы, обои, изображения и другое содержимое, предустановленное на планшет, предусматривает ограниченное использование между компанией Samsung и их соответствующими владельцами. Копирование и использование этих материалов в коммерческих целях является нарушением авторского права. Компания Samsung не несет ответственности за нарушение пользователями авторских прав.
- Сохраните руководство пользователя для использования в будущем.

Обозначения, используемые в данном руководстве

Перед началом работы ознакомьтесь с обозначениями, используемыми в данном руководстве.



Предупреждение — ситуации, в которых пользователь или кто-либо другой может получить травмы.



Внимание! — ситуации, которые могут привести к повреждению устройства или другого оборудования.



Примечание — примечания, советы или дополнительные сведения.

- ▶ **См.** — отсылка к страницам с соответствующей информацией, например: ▶ с. 12 (означает «смотри стр. 12»).
- **Следующий шаг** — последовательность выбора опций или пунктов меню для выполнения определенного действия. Например, «Откройте список приложений и выберите пункт **Настройки** → **Беспроводные сети**» соответствует последовательному выбору пунктов **Настройки** и **Беспроводные сети**.
- [] **Квадратные скобки** — такими скобками оформляются изображения клавиш устройства, например: [⏻] означает клавишу питания/перезагрузки/блокировки.

Авторские права

© Samsung Electronics, 2012.

Данное руководство пользователя защищено международными законами об авторских правах.

Запрещается воспроизводить, распространять, переводить или передавать какие-либо части данного руководства пользователя в любой форме или любым способом, электронным или механическим, включая фотокопирование, запись или хранение в любой системе хранения и поиска информации, без предварительного письменного разрешения компании Samsung Electronics.

Товарные знаки

- SAMSUNG и логотип SAMSUNG являются зарегистрированными товарными знаками компании Samsung Electronics.
- Логотип Android, Google Search™, Google Maps™, Google Mail™, YouTube™, Android Market™ и Google Talk™ являются товарными знаками компании Google, Inc.

- Bluetooth® является зарегистрированным товарным знаком Bluetooth SIG, Inc. во всем мире.
- Oracle и Java являются зарегистрированными товарными знаками марками компании Oracle и/или ее дочерних компаний. Остальные авторские права и товарные знаки являются собственностью их владельцев.
- Windows Media Player® является зарегистрированным товарным знаком корпорации Microsoft.
- Wi-Fi®, Wi-Fi Protected Setup™, Wi-Fi Direct™ и Wi-Fi CERTIFIED™ и логотип Wi-Fi являются зарегистрированными товарными знаками Wi-Fi Alliance.
- DivX®, DivX Certified® и соответствующие эмблемы являются зарегистрированными товарными знаками компании Rovi Corporation и используются в соответствии с лицензией.
- Остальные авторские права и товарные знаки являются собственностью их владельцев.



CE 0168 

ВИДЕО В ФОРМАТЕ DIVX

DivX® — формат цифрового видео, созданный компанией DivX LLC, дочерней компанией Rovi Corporation. Данное устройство сертифицировано компанией DivX для воспроизведения видео DivX®. Дополнительные сведения, а также приложения для конвертации файлов в формат DivX вы можете найти на веб-сайте www.divx.com.

Данное устройство сертифицировано для воспроизведения видео DivX® в разрешении до 720p (HD), включая высококачественное содержимое

ВИДЕО ПО ЗАПРОСУ В ФОРМАТЕ DIVX

Данное устройство сертифицировано компанией DivX®. Для просмотра фильмов в формате DivX Video-on-Demand (VOD — видео по запросу) устройство следует зарегистрировать. Чтобы получить код регистрации, перейдите в раздел DivX VOD в меню настройки устройства. Дополнительные сведения о регистрации см. на сайте vod.divx.com.

Содержание

Сборка планшета	11
Комплект поставки	11
Установка SIM- или USIM-карты	12
Зарядка аккумулятора	12
Установка карты памяти (дополнительно)	14
Начало работы	17
Включение и выключение устройства	17
Общие сведения об устройстве	18
Сенсорный экран	23
Знакомство с главным экраном	25
Работа с приложениями	28
Индивидуальная настройка планшета	29
Ввод текста	34
Интернет	40
Интернет	40
Pulse	44
Маркет	45
YouTube	46
Карты	46
Локатор	48
Адреса	49
Навигация	49
Samsung Apps	50

Связь	51
Вызовы	51
Сообщения	57
Google Mail	59
Электронная почта	61
Google Talk	63
Social Hub	64
Развлечения	65
Музыка	65
Камера	67
Видеоплеер	77
Галерея	78
Фоторедактор	80
Личные данные	82
Контакты	82
Календарь	85
Заметки	87
Возможности передачи данных	88
Подключение к ПК	88
Wi-Fi	90
Wi-Fi Direct	92
Bluetooth	93
AllShare	95
Общий доступ к мобильной сети	98
GPS	100
VPN-соединения	101

Инструменты	103
Будильник	103
Калькулятор	104
Загрузки	104
Электронная книга	104
Поиск Google	106
Мои файлы	106
Записки	108
Polaris Office	109
SIM-меню	111
Диспетчер задач	111
Голосовой поиск	111
Мировое время	112
Настройки	113
Работа с меню настроек	113
Беспроводные сети	113
Вызовы	115
Звук	117
Экран	117
Режим энергосбережения	118
GPS и безопасность	119
Приложения	120
Учетные записи и синхронизация	121
Движение	121
Конфиденциальность	122
Память	122
Язык и ввод	122
Специальные возможности	125

Дата и Время	126
Об устройстве	126
Устранение неполадок	127
Меры предосторожности	132
Алфавитный указатель	146

Сборка планшета

Комплект поставки

В комплект поставки входят:

- планшет
- краткое руководство



Используйте только аксессуары, рекомендованные компанией Samsung. Гарантия производителя не распространяется на повреждения или неисправности в работе устройства, возникшие в результате использования пиратского или нелегального программного обеспечения.



- Состав комплекта поставки и наличие аксессуаров зависит от региона и оператора мобильной связи.
- Дополнительные аксессуары можно приобрести у местных дилеров Samsung.
- Рекомендуется использовать с устройством аксессуары, входящие в комплект поставки.
- Аксессуары, не входящие в комплект поставки, могут быть несовместимы с данным устройством.

Установка SIM- или USIM-карты

При заключении договора об оказании услуг мобильной связи вы получаете SIM-карту, PIN-код, а также информацию о дополнительных услугах. Чтобы пользоваться услугами UMTS и HSDPA, необходимо приобрести универсальный модуль идентификации абонента (USIM-карту).

Чтобы установить SIM- или USIM-карту, выполните следующие действия.

- 1 Откройте крышку гнезда SIM-карты.
- 2 Вставьте SIM- или USIM-карту в устройство золотистыми контактами вниз.

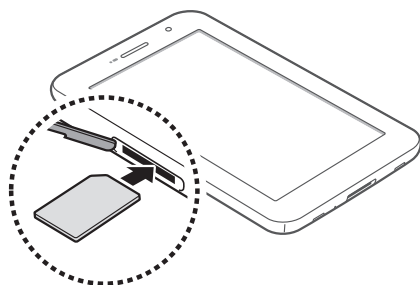

- 3 Закройте крышку разъема SIM-карты.

Зарядка аккумулятора

Планшет оснащен встроенным аккумулятором. Перед первым использованием планшета необходимо зарядить аккумулятор.

-  Используйте только зарядные устройства, рекомендованные компанией Samsung. Использование несовместимых зарядных устройств может привести к взрыву аккумуляторов или повреждению устройства.



- Для зарядки аккумулятора используйте только зарядное устройство. Зарядить планшет с помощью USB-кабеля нельзя.
- При низком уровне заряда аккумулятора подается предупредительный звуковой сигнал и появляется сообщение о его разрядке. Значок аккумулятора  показывает, что аккумулятор разряжен. Если уровень заряда слишком низкий, устройство выключается автоматически. Чтобы включить устройство, необходимо зарядить аккумулятор.
- Если аккумулятор полностью разряжен, вы не сможете включить устройство даже с подключенным USB-адаптером питания. Перед тем как включать устройство, поставьте разряженный аккумулятор на несколько минут на подзарядку.

1 Присоединив один конец USB-кабеля к адаптеру питания, вставьте другой его конец в многофункциональный разъем планшета.



Внешний вид зарядного устройства зависит от региона.

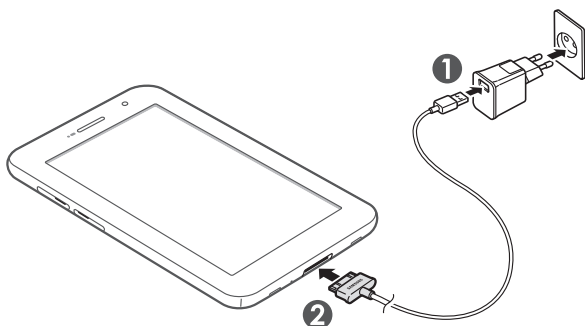

Неправильное подключение USB-кабеля может привести к серьезному повреждению устройства или USB-адаптера питания. Гарантия не распространяется на любые повреждения, возникшие в результате неправильного использования устройства и аксессуаров.

2 Подключите USB-адаптер питания к розетке сети переменного тока.



- Во время зарядки аккумулятора можно пользоваться устройством, но процесс зарядки при этом замедляется.
- Во время зарядки устройства сенсорный экран может не реагировать на касания в силу нестабильной подачи энергии. В таком случае выньте вилку USB-адаптера из розетки или отсоедините USB-кабель от устройства.
- Во время зарядки устройство может нагреваться. Это нормальное явление, которое никак не сказывается на сроке службы и работоспособности устройства.
- При нарушении нормальной работы устройства или зарядного устройства обратитесь в сервисный центр Samsung.

3 Когда аккумулятор будет полностью заряжен, сначала отключите USB-адаптер питания и USB-кабель от устройства, а потом от розетки.



В целях экономии электроэнергии отключайте USB-адаптер питания, если он не используется. USB-адаптер не оснащен выключателем, поэтому по завершении зарядки вынимайте вилку адаптера из розетки, чтобы избежать ненужной траты электроэнергии. При использовании USB-адаптер питания должен плотно прилегать к розетке.

Установка карты памяти (дополнительно)

Чтобы хранить больше файлов в планшете, установите карту памяти. Устройство поддерживает карты памяти microSD™ и microSDHC™ максимальной емкостью 32 Гб (в зависимости от изготовителя и типа карты).

 Компания Samsung обеспечивает поддержку промышленных стандартов для карт памяти, тем не менее карты некоторых производителей могут быть несовместимы с устройством. Использование несовместимой карты памяти может повредить устройство, саму карту или данные, хранящиеся на ней.

-  • Устройство поддерживает только файловую систему FAT. Если вставить карту памяти с отличной от FAT файловой системой, появится запрос на форматирование карты.
- При частом удалении и записи данных срок службы карты памяти сокращается.
 - При установке карты памяти файлы, содержащиеся на ней, будут находиться в папке `external_sd` во внутренней памяти.

1 Откройте крышку разъема карты памяти.

2 Вставьте карту памяти золотистыми контактами вниз.

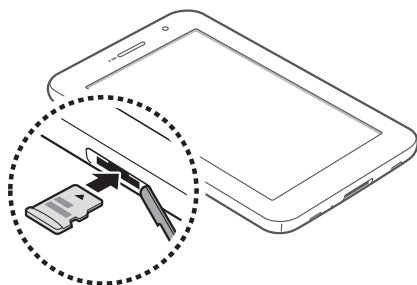

3 Осторожно нажмите на карту до щелчка.

4 Закройте крышку разъема карты памяти.

› Извлечение карты памяти

Во избежание потери данных отключите карту памяти перед ее извлечением.

- 1 Откройте список приложений и выберите пункт **Настройки** → **Память** → **Отключить карту памяти**.
- 2 Откройте крышку разъема карты памяти.
- 3 Осторожно нажмите на карту до щелчка.
- 4 Извлеките карту памяти.

 Не извлекайте карту памяти во время передачи и получения данных, так как это может привести к потере данных и/или повреждению карты или планшета.

› Форматирование карты памяти

После форматирования на ПК карты памяти могут неправильно работать при установке в планшет. Форматируйте карты памяти только с помощью планшета.

Откройте список приложений и выберите пункт **Настройки** → **Память** → **Форматировать карту SD** → **Формат. карту памяти SD** → **Удалить все**.

 Перед форматированием карты памяти рекомендуется создать резервную копию всех важных данных, хранящихся в памяти устройства. Гарантия производителя не распространяется на потерю данных, произошедшую из-за действий пользователя.

Начало работы

Включение и выключение устройства

Чтобы включить устройство, нажмите и удерживайте клавишу [⓪]. При первом включении устройства следуйте инструкциям на экране, чтобы подготовить устройство к использованию.

Чтобы выключить устройство, нажмите и удерживайте клавишу [⓪], а затем выберите пункт **Выключение устройства** → **Да**.



- В местах, где запрещено использование беспроводных устройств (самолеты, больницы и т. п.), следуйте всем предупреждающим табличкам и указаниям персонала.
- Чтобы использовать только несетевые функции устройства, переключитесь в автономный режим.

› Переход в автономный режим

В автономном режиме можно отключить все беспроводные соединения устройства и использовать не требующие подключения к сети функции в местах, где запрещено использование беспроводных устройств, например в самолете или больнице.

Чтобы перейти в автономный режим, выберите пункт **Настройки** → **Беспроводные сети** → **Автономный режим** → **Да**.

Чтобы выйти из автономного режима и включить беспроводную связь, выберите пункт **Настройки** → **Беспроводные сети**, а затем снимите флажок рядом с пунктом **Автономный режим**.

Общие сведения об устройстве

› Внешний вид устройства

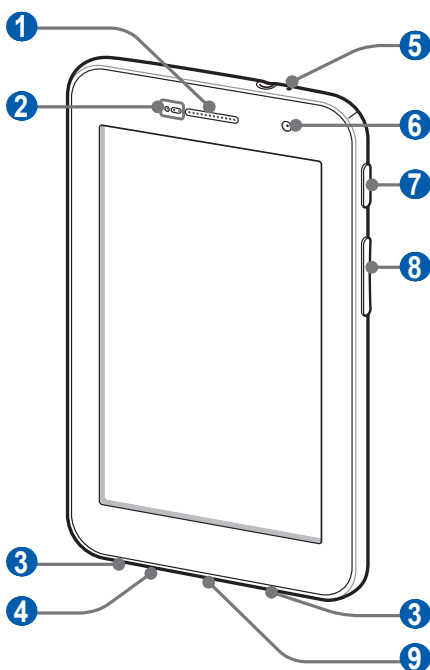

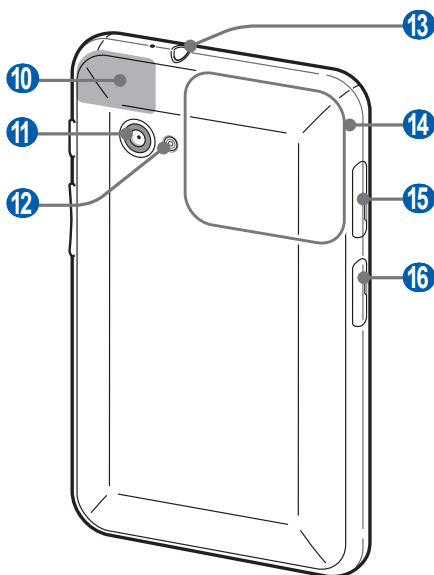



Номер	Назначение
1	Динамик
2	Датчик расстояния / Датчик света
3	Внешний динамик
4	Микрофон
5 ¹	Микрофон
6	Объектив фронтальной камеры
7	Клавиша питания/перезагрузки/блокировки
8	Клавиша громкости

1. Активен только при использовании громкой связи и записи видео.

Номер	Назначение
9	Многофункциональный разъем
10 ²	GPS-антенна
11	Объектив основной камеры
12	Вспышка
13 ³	Разъем для гарнитуры
14	Основная антенна
15	Разъем для SIM-карты
16	Разъем для карт памяти

› Клавиши

Клавиша	Назначение
 Питание/ Перезагрузка ⁴ / Блокировка	Включение устройства (нажмите и удерживайте); вызов меню быстрого доступа (нажмите и удерживайте); перезагрузка устройства (нажмите и удерживайте в течение 10–15 секунд); блокировка сенсорного экрана.
 Громкость	Регулировка громкости звуков устройства.

- При использовании функций GPS не прикасайтесь к области антенны рукой и не закрывайте ее различными предметами.
- Неправильное подключение гарнитуры к устройству может повредить разъем для наушников или гарнитуру.
- Если устройство «зависает» или возникают критические ошибки, может потребоваться перезагрузка устройства.

➤ Значки состояния



Значки, отображаемые внизу экрана, могут различаться в зависимости от страны или оператора мобильной связи.

Значок	Описание
	Сигнал отсутствует
	Интенсивность сигнала
	Установлено соединение с сетью GPRS
	Установлено соединение с сетью EDGE
	Установлено соединение с сетью UMTS
	Доступны открытые сети WLAN
	Установлено соединение с сетью WLAN
	Включена функция Bluetooth
	Прием данных GPS
	Синхронизация с веб-сервером
	Выполняется вызов
	Удержание текущего вызова
	Пропущенный вызов
	Выполняется отправка данных
	Выполняется загрузка данных
	Подключение к ПК

Значок	Описание
	Включена переадресация вызовов
	Включен режим энергосбережения
	Включен USB-модем
	Включена функция Wi-Fi-модема
	Новое SMS- или MMS-сообщение
	Новое сообщение электронной почты
	Новое сообщение почты Google
	Новое сообщение голосовой почты
	Включен сигнал будильника
	Уведомление о событии
	Роуминг (за пределами зоны обслуживания домашней сети)
	Включен профиль «Автономный»
	Выполняется воспроизведение музыки
	Произошла ошибка или требуется внимание пользователя
	Уровень заряда аккумулятора
	Сбой зарядки
	Текущее время

1. При использовании зарядного устройства, не одобренного компанией Samsung, значок появляться не будет.

Сенсорный экран

Сенсорный экран устройства позволяет с легкостью выбирать элементы и выполнять различные действия. В этом разделе описаны основные действия, необходимые для работы с сенсорным экраном.



- Не используйте острые предметы для работы с сенсорным экраном: на его поверхности могут появиться царапины.
- Следите за тем, чтобы сенсорный экран не соприкасался с электронными устройствами. Возникающие при этом электростатические разряды могут привести к неправильной работе сенсорного экрана или выходу его из строя.
- Не допускайте попадания жидкости на сенсорный экран. Повышенная влажность и попадание жидкости могут стать причиной неправильной работы сенсорного экрана.



- Для удобства работы с сенсорным экраном удалите с него защитную пленку.
- На сенсорный экран устройства нанесено покрытие, чувствительное к слабым электрическим зарядам, которые исходят от тела человека, поэтому работать с сенсорным экраном рекомендуется, прикасаясь к нему пальцами. Сенсорный экран может не реагировать на прикосновения острых предметов, таких как стилус и ручка.

Работать с сенсорным экраном можно следующими способами.

- Касание. Одним прикосновением выбираются пункты или параметры меню, а также запускаются приложения.
- Перемещение. Прикоснитесь к экрану и прокрутите изображение вверх, вниз, вправо или влево, чтобы выбрать элементы в списке.
- Касание и удерживание. Выберите и удерживайте элемент в течение 2 секунд, чтобы вызвать всплывающее меню.
- Перетаскивание. Прикоснитесь к экрану и удерживайте выбранный элемент, а затем перетащите его по экрану.
- Двойное касание. Быстрое двойное прикосновение к экрану позволяет изменить масштаб при просмотре фотографий.

› Поворот сенсорного экрана

Планшет оснащен встроенным датчиком движения, позволяющим определить его ориентацию. При повороте устройства интерфейс автоматически поворачивается с учетом ориентации.

Чтобы сохранить ориентацию интерфейса, нажмите на правую сторону системной панели и выберите пункт **Автоповорот** на открывшейся панели уведомлений.

› Блокировка и разблокировка сенсорного экрана

Если планшет не используется в течение определенного времени, сенсорный экран отключается и автоматически блокируется, чтобы предотвратить нежелательные действия. Чтобы вручную заблокировать сенсорный экран, нажмите клавишу [⓪].

Чтобы разблокировать экран, включите его нажатием клавиши [⓪] и перетащите значок Ⓞ в любом направлении до границы круга.



Для предотвращения несанкционированного использования устройства, а также для защиты личных данных и информации можно воспользоваться функцией блокировки экрана ► с. 31.

Знакомство с главным экраном

Этот экран появляется, если устройство находится в режиме ожидания. На главном экране отображаются значки состояния, виджеты, ярлыки приложений и другие элементы. Чтобы выбрать нужную панель на главном экране, перейдите влево или вправо.

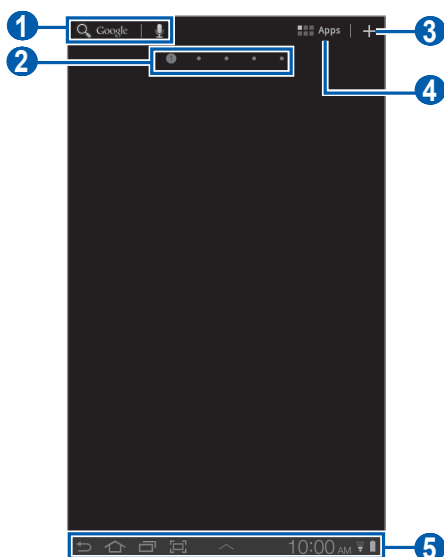

Вид экрана, изображение которого приведено выше, может различаться в зависимости от региона или оператора мобильной связи.

Номер	Назначение
1	Поиск приложений и файлов на устройстве, а также поиск информации в Интернете с помощью виджета «Поиск в Google».
2	Точки в верхней части дисплея для быстрого перехода к соответствующему экрану.
3	Настройка главного экрана.
4	Переход к списку приложений.
5	Системная панель (см. следующий раздел).

Системная область

Системная панель используется для быстрого перемещения по экранам, открытия приложений, просмотра системной информации и не только.

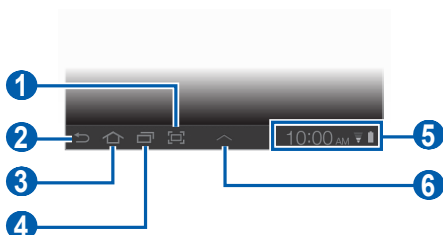

Номер	Назначение
1	Снимок текущего экрана и открытие панели рисования; снимок текущего экрана (нажмите и удерживайте).
2	Возврат на предыдущий экран.
3	Возврат на главный экран; открытие диспетчера задач (нажмите и удерживайте).
4	Переход к списку недавно использованных приложений; переход к списку приложений (нажмите и удерживайте).
5	Вывод значков состояния устройства; вывод панели уведомлений.
6	Открытие компактной панели приложений.

› Добавление элементов на главный экран

Можно выполнить индивидуальную настройку главного экрана, добавив на него ссылки на приложения или элементы приложений, а также виджеты или папки.

Чтобы добавить элементы на главный экран, выполните следующие действия.

1 На главном экране выберите значок **+**.

- 2 Выберите категорию.
 - **Виджеты:** добавление виджетов. Виджеты представляют собой небольшие приложения, сделанные для удобства и вывода информации.
 - **Ярлыки прилож.:** добавление ярлыков приложений.
 - **Обои:** выбор фонового изображения.
 - **Опции:** добавление ярлыков для закладок, контактов, карт и др.
- 3 Выберите элемент для добавления на главный экран.

➤ Перемещение элементов на главный экран

- 1 Выберите и удерживайте элемент, который требуется переместить, пока не появится сетка главного экрана.
- 2 Перетащите элемент в нужное место.

➤ Удаление элементов с главного экрана

- 1 Выберите и удерживайте элемент.
В правой верхней части экрана появится значок корзины.
- 2 Перетащите элемент в корзину.
- 3 Когда элемент станет красным, отпустите его.

➤ Добавление ярлыка для приложения

- 1 Коснитесь приложения в списке и удерживайте касание, а затем переместите приложение вниз, на панель главного экрана.
Ярлык для приложения будет добавлен на главный экран.
- 2 Переместите его в нужное место или на другую панель на главном экране.

› Панель уведомлений

На главном экране или в открытом окне приложения коснитесь правой части системной области и выберите параметр на панели уведомлений.

Можно просмотреть текущее состояние устройства и использовать следующие функции.

- **Wi-Fi:** включение и выключение функции WLAN.
- **Уведомление:** оповещение о различных событиях.
- **GPS:** включение и выключение функции GPS.
- **Звук/Вибрация:** включение и выключение режима «Вибрация».
- **Автоповорот:** включение и выключение функции автоповорота.
- **Bluetooth:** включение и выключение беспроводной связи Bluetooth.
- **Автономный режим:** включение или отключение режима «Автономный».

Кроме того, можно настроить яркость экрана или перейти в меню настроек.



Доступные параметры могут различаться в зависимости от региона или оператора мобильной связи.

Работа с приложениями

- 1 Для доступа к списку приложений с главного экрана выберите пункт **Приложения**.
- 2 Выберите пункт **Все** → приложение.
Чтобы просмотреть список загруженных приложений, выберите пункт **Мои приложения**.
- 3 Выберите значок ↶, чтобы вернуться к предыдущему экрану, или значок 🏠, чтобы вернуться на главный экран.

› Переход к недавно использованным приложениям

- 1 Для просмотра недавно использованных приложений выберите значок .
- 2 Выберите приложение.

Начало работы

› Диспетчер задач

На планшете установлена многозадачная операционная система, позволяющая запускать несколько приложений одновременно. Однако одновременная работа нескольких приложений может стать причиной зависания, остановки, неполадок с памятью или повышенного энергопотребления. Чтобы избежать этих проблем, завершайте работу ненужных программ с помощью диспетчера задач.

- 1 Выберите и удерживайте значок .
- 2 Чтобы закрыть приложение, выберите значок **Выход**.
Чтобы закрыть все работающие приложения, выберите пункт **Закрыть все**.

Индивидуальная настройка планшета

Используйте все возможности планшета, настроив его в соответствии со своими предпочтениями.

› Изменение языка дисплея

- 1 Откройте список приложений и выберите пункт **Настройки** → **Язык и ввод** → **Выберите язык**.
- 2 Выберите нужный язык.

› Установка текущего времени и даты

- 1 Откройте список приложений и выберите пункт **Настройки** → **Дата и Время**.
- 2 Выберите часовой пояс, установите время и дату и измените другие параметры.

› Включение и выключение звуков при касании

Откройте список приложений и выберите пункт **Настройки** → **Звук** → **Звук при нажатии**.

› Регулировка громкости звука

- 1 Нажимайте клавишу громкости вверх или вниз.
- 2 Выберите значок  а затем перемещайте ползунки для регулировки громкости мультимедиа, уведомлений и сигналов будильника.

› Переключение в режим «Без звука»

Чтобы выключить или включить звук планшета, выполните одно из следующих действий.

- Откройте список приложений и выберите пункт **Телефон** → **Набор**, затем нажмите и удерживайте клавишу **#**.
- Откройте панель уведомлений в правой части системной области и выберите пункт **Звук**.
- Нажмите и удерживайте клавишу **[⓪]**, а затем выберите пункт **Профиль Без звука**.



В режиме «Без звука» можно настроить оповещения об определенных событиях. Откройте список приложений и выберите пункт **Настройки** → **Звук** → **Вибрация** → **Всегда** или **Только в режиме "Без звука"**. При переключении в режим «Без звука» вместо пункта **Без звука** на панели уведомлений появится пункт **Вибрация**.

› Установка обоев для главного экрана

- 1 На главном экране выберите значок  → **Обои**.
- 2 Выберите папку с изображениями.
Если был выбран пункт **Галерея** или **Обои**, выберите **Обои главного экрана**.
- 3 Выберите изображение.
- 4 Если выбраны «живые» обои, выберите пункт **Установить обои**.
Если выбрано изображение из **Галерея**, обозначьте фрагмент изображения, перемещая выделенную область и изменяя ее размер, а затем выберите пункт **ОК**.



Компания Samsung не несет ответственности за использование изображений и обоев, поставляемых вместе с устройством.

› Включение анимации для переключения между приложениями

Во время использования планшета можно включить эффект перехода между окнами.

- 1 Откройте список приложений и выберите пункт **Настройки** → **Экран** → **Анимация**.
- 2 Выберите эффект анимации.

› Регулировка яркости дисплея

- 1 Откройте список приложений и выберите пункт **Настройки** → **Экран** → **Яркость**.
- 2 Снимите флажок рядом с пунктом **Автоматическая регулировка яркости**.
- 3 Для настройки уровня яркости перетащите ползунок.
- 4 Выберите пункт **Да**.



Уровень яркости дисплея влияет на количество потребляемого планшетом заряда аккумулятора.

› Блокировка экрана

Можно защитить устройство от нежелательного использования, заблокировав экран с помощью рисунка разблокировки или пароля.



- После настройки блокировки экрана устройство будет запрашивать рисунок или пароль при каждом включении.
- Если вы забыли PIN-код или пароль, обратитесь в сервисный центр Samsung, чтобы сбросить их.
- Компания Samsung не несет ответственности за утерю паролей или конфиденциальной информации и иной ущерб, если они вызваны незаконным использованием какого-либо ПО.

Создание рисунка разблокировки

- 1 Откройте список приложений и выберите пункт **Настройки** → **GPS и безопасность** → **Настройка экрана блокировки** → **Рисунок**.
- 2 Ознакомьтесь с инструкциями и образцами рисунков на экране, а затем выберите пункт **Далее**.
- 3 Создайте шаблонный рисунок, соединив пальцем не менее 4 точек, и выберите **Продолжить**.
- 4 Нарисуйте шаблон еще раз и выберите **Да**.

Создание PIN-кода разблокировки экрана

- 1 Откройте список приложений и выберите пункт **Настройки** → **GPS и безопасность** → **Настройка экрана блокировки** → **PIN**.
- 2 Введите цифровой PIN-код и выберите пункт **Продолжить**.
- 3 Введите PIN-код еще раз и выберите пункт **Да**.

Создание пароля разблокировки экрана

- 1 Откройте список приложений и выберите пункт **Настройки** → **GPS и безопасность** → **Настройка экрана блокировки** → **Пароль**.
- 2 Введите алфавитно-цифровой пароль и выберите пункт **Продолжить**.
- 3 Введите пароль еще раз и выберите пункт **Да**.

➤ Блокировка SIM- или USIM-карты

Можно заблокировать планшет с помощью PIN-кода, поставляемого с SIM- или USIM-картой.

- 1 Откройте список приложений и выберите пункт **Настройки** → **GPS и безопасность** → **Настройка блокировки SIM-карты** → **Блокировка SIM-карты**.

2 Введите PIN-код и выберите пункт **Да**.

После активирования этой функции потребуется вводить PIN-код при каждом включении устройства.



- При многократном вводе ошибочного PIN-кода SIM- или USIM-карта блокируется. В этом случае необходимо ввести ключ разблокировки PIN-кода (PUK), чтобы разблокировать SIM- или USIM-карту.
- Если SIM- или USIM-карта заблокируется после ввода ошибочного PUK, необходимо обратиться к оператору мобильной связи для ее разблокировки.

› Включение функции «Найти телефон»

При обнаружении новой SIM- или USIM-карты функция «Найти телефон» автоматически отправляет контактный номер указанным получателям. Благодаря этой функции можно обнаружить и вернуть утерянное устройство.

Чтобы воспользоваться функцией удаленного управления устройством по сети, необходимо создать учетную запись Samsung.

- 1 Откройте список приложений и выберите пункт **Настройки** → **GPS и безопасность** → **Оповещ. о смене SIM-карты**.
- 2 Ознакомьтесь с условиями соглашения, установите флажок **Я принимаю условия соглашения** и выберите **Принять**.
- 3 Выберите пункт **Вход**.
Чтобы создать учетную запись Samsung, выберите пункт **Регистрация**.
- 4 Введите адрес электронной почты и пароль для учетной записи Samsung, затем выберите пункт **Вход**.
- 5 Выберите пункт **Оповещ. о смене SIM-карты**.

- 6 Введите пароль для учетной записи Samsung и выберите пункт **Да**.
- 7 Выберите пункт **Получатели оповещения**.
- 8 Введите пароль для учетной записи Samsung еще раз и выберите пункт **Да**.
- 9 Введите номер телефона с кодом страны (и символом «+»).
- 10 Введите текстовое сообщение, которое будет отправлено получателям.
- 11 Выберите пункт **Готово**.

Ввод текста

Текст можно вводить с помощью символов на виртуальной клавиатуре, рукописного и голосового ввода.



Для некоторых языков ввод текста не поддерживается. Для ввода текста необходимо изменить язык ввода на один из поддерживаемых языков. ► с. 122.

► Изменение типа клавиатуры

При необходимости тип клавиатуры можно изменить. Выберите в системной области значок  и укажите тип клавиатуры (Клавиатура Android, Samsung либо Swype).

Также можно вводить текст с помощью голоса. Выберите значок  и укажите параметр голосового ввода в соответствии с используемым языком.

› Ввод текста с помощью клавиатуры Android

Ввод текста путем выбора буквенно-цифровых клавиш и следующих специальных клавиш.

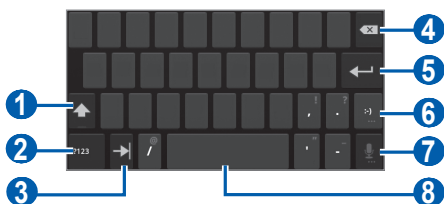



Номер	Назначение
1	Изменение регистра.
2	Переключение между режимами ввода цифр и символов и режимом ABC.
3	Перемещение курсора в следующее поле ввода текста.
4	Удаление введенных символов.
5	Переход на новую строку или поле.
6	Вставка смайла; вывод списка смайлов (нажмите и удерживайте).
7	Голосовой ввод текста.  Данная функция может не поддерживаться некоторыми языками ввода.
8	Вставка пробела.

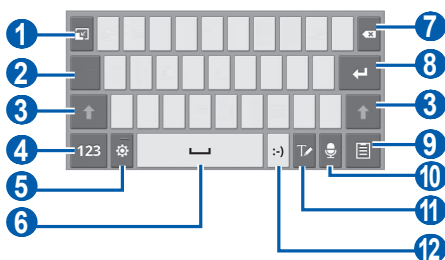

› Ввод текста с помощью клавиатуры Samsung

Ввод текста путем выбора буквенно-цифровых клавиш и следующих специальных клавиш.



Номер	Назначение
1	Скрытие виртуальной клавиатуры.
2	Перемещение курсора в следующее поле ввода текста.
3	Изменение регистра.
4	Переключение между режимами ввода цифр и символов и режимом ABC.
5	Переход к параметрам клавиатуры; выбор типа клавиатуры или включение голосового ввода (нажмите и удерживайте).
6	Вставка пробела.
7	Удаление введенных символов.
8	Переход на новую строку.
9	Вложение элемента.
10	Голосовой ввод текста.  Данная функция может не поддерживаться для некоторых языков ввода.
11	Переключение на рукописный ввод.
12	Вставка смайла; вывод списка смайлов (нажмите и удерживайте).

Для перехода в режим ввода текста T9 выберите значок  → **XT9**. При вводе первых трех букв слова будет появляться список с подходящими словами.

 Для редактирования текста в режиме рукописного ввода можно использовать различные жесты. Чтобы просмотреть дополнительные сведения о жестовом вводе, выберите пункт  → **Рукописный ввод** → **Инструкции по жестам**.

➤ Ввод текста с помощью клавиатуры Swype

- 1 Прикоснитесь к первой букве слова и, не отрывая пальца от экрана, переместите его к следующей букве.
- 2 Продолжайте до тех пор, пока слово не будет набрано.

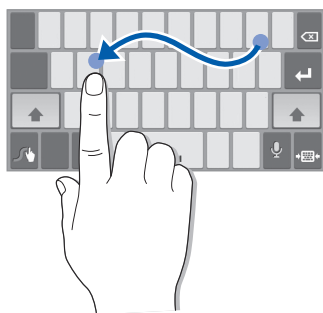



- 3 Уберите палец с последней буквы.
- 4 Когда на дисплее появится нужное слово, выберите значок , чтобы вставить пробел. Если нужное слово не отображается, выберите его в списке.
- 5 Введите текст, повторяя шаги 1–4.

 • Текст также можно вводить с клавиатуры.

- Чтобы ввести символ, указанный на верхней половине клавиши, нажмите и удерживайте клавишу. Чтобы вставить специальный знак или символ, нажмите и удерживайте клавишу до тех пор, пока не появится список символов.

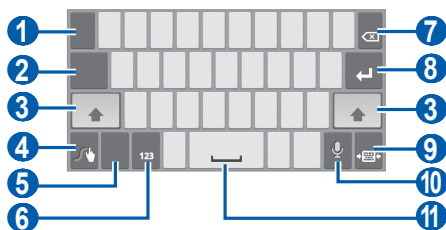



Можно также использовать следующие клавиши.



Номер	Функция
1	Смена языка ввода текста.
2	Перемещение курсора в следующее поле ввода текста.
3	Изменение регистра.
4	Ввод рекомендованного слова или добавление нового слова в словарь; переход к параметрам клавиатуры (прикоснитесь и удерживайте).
5	Переключение между режимом ввода символов и режимом ABC.
6	Переключение между режимом ввода цифр и режимом редактирования.
7	Удаление введенных символов.
8	Переход на новую строку.
9	Сворачивание виртуальной клавиатуры.
10	 Голосовой ввод текста. Данная функция может не поддерживаться некоторыми языками ввода.
11	Вставка пробела.

› Копирование и вставка текста

При вводе текста можно воспользоваться функцией копирования и вставки текста в других приложениях.

- 1 Коснитесь слова и удерживайте касание.
- 2 Чтобы выделить нужный фрагмент текста, перетащите значок  или .
- 3 Коснитесь значка  для копирования или значка , чтобы вырезать текст в буфер обмена.
- 4 Перейдите в другое приложение, а затем выберите и удерживайте поле ввода текста.
- 5 Выберите пункт **Вставить**, чтобы вставить текст из буфера обмена в поле ввода текста.

Интернет

Интернет

В этом разделе описано, как подключаться к Интернету и сохранять закладки для избранных веб-страниц.



- За доступ в Интернет и загрузку файлов может взиматься дополнительная плата. Дополнительные сведения можно получить у оператора мобильной связи.
- Элементы меню браузера могут называться по-другому в зависимости от региона и оператора мобильной связи.
- Наличие тех или иных значков зависит от региона или оператора мобильной связи.

› Просмотр веб-страниц

1 Откройте список приложений и выберите пункт **Интернет**, чтобы открыть домашнюю страницу.

Чтобы перейти на определенную веб-страницу, введите ее URL-адрес в поле ввода и прикоснитесь к значку .



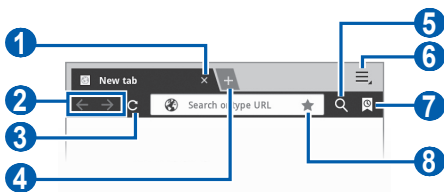

2 Для просмотра веб-страниц используются следующие значки.







Вид экрана, изображение которого приведено выше, может различаться в зависимости от региона или оператора мобильной связи.

Номер	Назначение
1	Закрытие текущей вкладки.
2	Перемещение вперед или назад по страницам, сохраненным в журнале.
3	Обновление текущей веб-страницы; на время загрузки веб-страницы значок меняется на ✕.
4	Открытие новой вкладки.
5	Поиск данных.
6	Переход к параметрам веб-браузера.
7	Просмотр списка сохраненных закладок и журнала веб-браузера.
8	Создание закладки для текущей веб-страницы.

При просмотре веб-страниц воспользуйтесь следующими возможностями.



- Для увеличения масштаба прикоснитесь двумя пальцами к экрану и разведите их в стороны. Для уменьшения масштаба сдвиньте пальцы вместе. Или дважды прикоснитесь к экрану.
- Чтобы открыть новую вкладку, выберите значок  → **Новая вкладка**.
- Чтобы открыть новую вкладку в анонимном режиме (без сохранения файлов cookie), выберите значок  → **Новая вкладка инкогнито**.
- Чтобы выполнить поиск текста на веб-странице, выберите значок  → **Найти на странице**.
- Чтобы отправить URL-адрес веб-страницы другим пользователям, выберите значок  → **Отправить страницу**.

- Чтобы сохранить текущую веб-страницу для просмотра в автономном режиме, выберите пункт  → **Сохранить страницу**.
- Чтобы просмотреть сведения о странице, выберите значок  → **Сведения о странице**.
- Чтобы просмотреть список загруженных файлов, выберите значок  → **Загрузки**.
- Чтобы распечатать веб-страницу через WLAN- или USB-подключение, выберите значок  → **Печать**. Устройство совместимо только с некоторыми принтерами Samsung.
- Чтобы изменить параметры веб-браузера, выберите значок  → **Настройки**.

› Голосовой поиск информации



Эта функция может быть недоступна в зависимости от региона или оператора мобильной связи.

- 1 Откройте список приложений и выберите пункт **Интернет**.
- 2 Выберите значок .
- 3 Прикоснитесь к значку  и произнесите ключевое слово в микрофон планшета.
Планшет выполнит поиск данных и веб-страниц, содержащих это ключевое слово.

› Просмотр нескольких страниц



Можно открыть несколько веб-страниц и переключаться между ними.

- 1 Откройте список приложений и выберите пункт **Интернет**.
- 2 Выберите значок , чтобы открыть новую вкладку.
- 3 Перейдите на нужную веб-страницу в этой вкладке.
- 4 Для перехода на другую вкладку выберите ее заголовок.

› Добавление закладок для веб-страниц

Если адрес веб-страницы известен, можно вручную добавить ее в закладки.



Добавление закладки

- 1 Откройте список приложений и выберите пункт **Интернет**.
- 2 Выберите значок  → .
Текущую веб-страницу также можно добавить в закладки с помощью значка ★.
- 3 Введите заголовок страницы и ее адрес.
- 4 Выберите раскрывающееся меню **Закладки**, а затем укажите место для сохранения закладки (при необходимости).
- 5 Выберите пункт **Да**.

Выберите значок , а затем коснитесь закладки и удерживайте касание, чтобы воспользоваться следующими возможностями.

- Чтобы открыть веб-страницу в текущей вкладке, выберите пункт **Открыть**.
- Чтобы открыть веб-страницу в новой вкладке, выберите пункт **Открыть на новой вкладке**.
- Чтобы изменить сведения о закладке, выберите пункт **Редактировать закладку**.
- Чтобы добавить ярлык закладки на главный экран, выберите пункт **Добавить на рабочий стол**.
- Чтобы отправить URL-адрес веб-страницы другим пользователям, выберите пункт **Отправить ссылку**.
- Чтобы скопировать URL-адрес веб-страницы, выберите пункт **Копировать URL ссылки**.
- Чтобы удалить закладку, выберите пункт **Удалить закладку**.
- Чтобы использовать веб-страницу в качестве стартовой страницы в веб-браузере, выберите пункт **Сделать домашней страницей**.

Создание папки с закладками

- 1 Откройте список приложений и выберите пункт **Интернет**.
- 2 Выберите значок  →  → **Новая папка**.
- 3 Введите имя папки с закладками, а затем пункт **Готово**.







› Переход к журналу веб-браузера

- 1 Откройте список приложений и выберите пункт **Интернет**.
- 2 Выберите значок  → **Журнал**.
- 3 Выберите нужную веб-страницу.



Pulse

С помощью приложения Pulse можно добавлять RSS-ссылки на избранные темы новостей и читать новостные статьи на устройстве.

› Чтение новостей

- 1 Откройте список приложений и выберите пункт **Pulse**.
- 2 При первом запуске приложения выберите пункт **OK** и коснитесь экрана, чтобы выключить подсказку.
- 3 Выберите значок  чтобы обновить каналы.
Для просмотра избранных каналов коснитесь значка .
- 4 Прокрутите изображение вверх или вниз, чтобы выбрать источник новостей.
- 5 Прокрутите изображение влево или вправо, чтобы выбрать канал.
- 6 Во время чтения канала доступны следующие действия.
 - Чтобы добавить канал в список избранных, выберите значка .
 - Чтобы загрузить канал в социальную сеть, выберите значок  или .
 - Чтобы отправить ссылку на канал другим пользователям, выберите значок .
 - Чтобы вернуться к списку каналов, выберите значок .

› Управление источниками новостей

- 1 Откройте список приложений и выберите пункт **Pulse**.
- 2 Чтобы просмотреть список источников новостей, выберите значок .
- 3 Чтобы добавить или удалить канал, выберите значок  или .

Маркет

Поскольку ОС планшета создана на платформе Android, его функциональность можно расширить за счет загружаемых приложений. С помощью Android Market можно легко и быстро подключиться к магазину загружаемых игр и приложений.



Эта функция может быть недоступна в зависимости от региона или оператора мобильной связи.

› Загрузка и установка приложения

- 1 Откройте список приложений и выберите пункт **Маркет**. Можно также выбрать пункт **Маркет** в верхнем правом углу списка приложений.
- 2 При первом запуске приложения выберите пункт **Принять**.
- 3 Найдите нужный файл или приложение и загрузите его.

› Удаление приложения

- 1 Откройте список приложений и выберите пункт **Маркет**.
- 2 Выберите пункт .
- 3 Выберите приложение, подлежащее удалению.
- 4 Выберите пункт **Удалить**.

YouTube

В этом разделе описывается просмотр и отправка видео на YouTube.



Эта функция может быть недоступна в зависимости от региона или оператора мобильной связи.

› Просмотр видео

- 1 Откройте список приложений и выберите пункт **YouTube**.
- 2 Выберите видеозапись из списка.
- 3 Коснитесь экрана видео и выберите значок  для полноэкранного просмотра.
- 4 Управляйте воспроизведением с помощью виртуальных клавиш.

› Отправка видео

- 1 Откройте список приложений и выберите пункт **YouTube**.
- 2 Выберите пункт **Ваш канал**.
- 3 Выберите учетную запись Google, если она связана с веб-сайтом YouTube. Также можно выбрать пункт **Добавить аккаунт** и связать учетную запись с веб-сайтом YouTube.
- 4 Коснитесь значка  → выберите пункт **Добавить** и укажите видеозапись.
- 5 Введите сведения о загрузке и выберите пункт **Добавить**.









Карты

Приложение Google Maps™ позволяет найти карты улиц, городов и стран, а также получить маршруты проезда.





Эта функция может быть недоступна в зависимости от региона или оператора мобильной связи.

» Поиск определенного местонахождения

- 1 Откройте список приложений и выберите пункт **Карты**.
- 2 При первом запуске приложения выберите пункт **ОК**.
Ваше текущее местонахождение будет показано на карте.
- 3 Выберите пункт **Поиск на Карте**.
- 4 Введите ключевое слово местонахождения и выберите значок .
Чтобы выполнить голосовой поиск местонахождения, выберите значок .
- 5 Выберите местоположение, сведения о котором вы хотите просмотреть.
 - Чтобы просмотреть текущее местонахождение, коснитесь значка .
 - Чтобы включить карту с компасом, которая меняет ориентацию при повороте устройства, выберите значок .
 - Чтобы выполнить поиск объекта поблизости, коснитесь значка .
 - Чтобы получить маршрут проезда к заданному пункту назначения, выберите значок .
 - Чтобы добавить слои на карту, коснитесь значка .
 - Чтобы перейти к списку остальных параметров, выберите значок .
 - Для увеличения масштаба прикоснитесь двумя пальцами к экрану и разведите их в стороны. Для уменьшения масштаба сдвиньте пальцы вместе.
 - Чтобы отметить объект звездочкой, выберите указатель с его названием → .

» Получение маршрутов проезда к заданному пункту назначения

- 1 Откройте список приложений и выберите пункт **Карты**.
- 2 Выберите значок .
- 3 Введите адреса начального и конечного пунктов назначения. Чтобы вставить адрес из списка контактов или отмеченных мест либо указать расположение на карте, выберите значок  → **Контакты, Точка на карте** или **Мои места**.

- 4 Выберите способ передвижения (на автомобиле, автобусе или пешком), а затем **Готово**.
Маршрут будет показан на карте. В зависимости от выбранного способа передвижения могут появиться несколько маршрутов.
- 5 По окончании выберите значок  → **Очистить карту**.

Локатор

В этом разделе описано, как с помощью приложения Google Latitude™ вы можете узнавать о местонахождении друзей, а они — о вашем.

 Эта функция может быть недоступна в зависимости от региона или оператора мобильной связи.

- 1 Откройте список приложений и выберите пункт **Локатор**. Планшет автоматически подключится к функции Google Latitude.
- 2 Выберите значок  → **Добавить друзей** → **Выбрать из контактов** или **Добавить по адресу электронной почты**.
- 3 Выберите того из друзей, кого нужно добавить, или введите адрес электронной почты и выберите пункт **Добавить друзей**.
- 4 Выберите пункт **Да**.
Когда друг примет это приглашение, можно будет отправить ему информацию о вашем местонахождении.
- 5 Выберите друга в списке.
Местонахождение ваших друзей отмечается их снимками на карте.

Адреса

В этом разделе описан поиск интересных мест вокруг.



Эта функция может быть недоступна в зависимости от региона или оператора мобильной связи.

- 1 Откройте список приложений и выберите пункт **Адреса**.
- 2 Выберите категорию.
Планшет выполнит поиск мест в районе вашего местонахождения, относящихся к выбранной категории.
- 3 Выберите название места для просмотра сведений о нем.
- 4 Во время просмотра сведений доступны следующие действия.
 - Чтобы просмотреть место на карте, выберите **Карта**.
 - Чтобы просмотреть маршрут движения к выбранному месту, выберите **Маршруты**.
 - Чтобы просмотреть номер телефона какого-либо объекта, выберите **Позвонить**.

Навигация

В этом разделе описывается использование системы навигации GPS для поиска и отображения пункта назначения с помощью голосовых указаний.



- Карты для навигации, текущее местоположение и другие навигационные данные могут отличаться от реальных сведений. При вождении автомобиля всегда следите за ситуацией на дороге, движением транспорта и другими сопутствующими факторами, а также соблюдайте правила дорожного движения и техники безопасности.
- Эта функция может быть недоступна в зависимости от региона или оператора мобильной связи.

- 1 Откройте список приложений и выберите пункт **Навигация**.
- 2 При первом запуске приложения выберите пункт **Принимаю**.

- 3 Введите пункт назначения одним из следующих способов.
 - **Произнести адрес:** произнесите название конечного пункта, например «Navigate to destination» («Перейти к [название пункта назначения]»).
 - **Ввести место назначения:** ввод пункта назначения с помощью виртуальной клавиатуры.
 - **Контакты:** выбор пункта назначения из адресов, сохраненных в контактах.
 - **Отмеченные места:** выбор пункта назначения из списка отмеченных мест.
- 4 Для использования навигации следуйте указаниям на экране.

Samsung Apps

Магазин Samsung Apps предлагает множество полезных мобильных приложений. Среди них вы найдете игры, новости, справочные материалы, социальные сети, карты, приложения для заботы о здоровье и многое другое.

Благодаря магазину Samsung Apps функциональность планшета можно расширить, приспособив его для выполнения самых разных задач. Узнайте больше о возможностях своего планшета!



- Эта функция может быть недоступна в зависимости от региона или оператора мобильной связи.
- Дополнительные сведения см. на веб-сайте www.samsungapps.com.

- 1 Откройте список приложений и выберите пункт **Samsung Apps**.
- 2 При первом запуске приложения ознакомьтесь с условиями и положениями соглашения, а затем выберите пункт **Принять**.
- 3 Выполните поиск нужных приложений и загрузите их на планшет.

СВЯЗЬ

Вызовы

В этом разделе описано, как выполнять и принимать вызовы, использовать различные функции, доступные во время разговора, настраивать и использовать смежные функции.

› Выполнение вызова и ответ на вызов

Выполнить, принять, завершить и отклонить вызов можно с помощью клавиш или сенсорного экрана.

Выполнение вызова

- 1 Откройте список приложений, выберите пункт **Телефон** → **Набор** и введите код страны и номер телефона.
 - 2 Чтобы выполнить голосовой вызов, выберите пункт **Вызов**.
Чтобы выполнить видеовызов, выберите пункт **Видеовызов**.
 - 3 Для завершения вызова выберите пункт **Завершить**.
- Номера часто вызываемых абонентов можно сохранить в телефонной книге ► с. 82.
 - Чтобы быстро перейти к журналу последних вызовов, выберите пункт **Телефон** → **Журналы**.



Ответ на вызов

1 При поступлении входящего вызова перетащите значок  в любом направлении до границы круга.



Чтобы выключить звук входящего вызова, нажмите клавишу громкости.

2 Для завершения вызова выберите пункт **Завершить**.

Отклонение вызова

При поступлении входящего вызова перетащите значок  в любом направлении до границы круга.

Чтобы отправить сообщение при отклонении вызова, выберите пункт **Отклонить и отправить сообщение**.



Сначала необходимо задать сообщение, которое будет отправляться при отклонении вызова. Откройте список приложений и выберите пункт **Настройки** → **Вызовы** → **Сообщение для отклонения**.

Международные вызовы

1 Откройте список приложений и выберите пункт **Телефон** → **Набор**, а затем нажмите и удерживайте виртуальную клавишу **0**, чтобы вставить символ **+**.

2 Введите полный номер (код страны, код города и номер телефона), а затем выберите пункт **Вызов** для его набора.

► Использование гарнитуры

Использование гарнитуры позволяет освободить руки во время вызова.

- Чтобы принять вызов, нажмите кнопку гарнитуры.
- Чтобы отклонить вызов, нажмите и удерживайте кнопку гарнитуры.
- Чтобы поместить вызов на удержание или снять с удержания, во время разговора нажмите и удерживайте кнопку гарнитуры.
- Чтобы завершить вызов, нажмите кнопку гарнитуры.

» **Функции, доступные во время голосового вызова**

Во время голосового вызова можно использовать следующие функции.

- Чтобы отрегулировать громкость, нажмите клавишу громкости вверх или вниз.
- Чтобы поместить вызов на удержание, выберите значок . Чтобы снять вызов с удержания, выберите значок .
- Чтобы выполнить второй вызов, выберите пункт **Доб. вызов** и наберите новый номер.
- Для ответа на второй вызов перетащите значок  в любом направлении до границы круга, пока звучит сигнал ожидания. Появится запрос на завершение или удержание первого вызова. Чтобы пользоваться этой функцией, необходимо подписаться на услугу ожидания вызова.
- Чтобы открыть экран набора номера, выберите пункт **Клавиатура**.
- Чтобы активировать динамик громкой связи, выберите **Динамик**.



В условиях сильного шума иногда бывает трудно различить голос собеседника при использовании громкой связи. В таких случаях рекомендуется использовать обычный режим разговора.

- Чтобы выключить микрофон (при этом собеседник перестанет вас слышать), выберите **Выключить звук**.
- Чтобы перевести вызов на Bluetooth-гарнитуру, выберите **Гарнитура**.
- Чтобы открыть телефонную книгу, выберите значок  → **Контакты**.
- Для переключения между вызовами выберите пункт **Переключить**.
- Чтобы выполнить многосторонний вызов (конференц-связь), выполните второй вызов или ответьте на него, а затем выберите пункт **Объедин**. Повторите процедуру для добавления других собеседников. Чтобы воспользоваться этой функцией, необходимо подписаться на услугу многостороннего вызова.

› **Функции, доступные во время видеовызова**

Во время видеовызова можно использовать следующие функции.

- Для переключения между фронтальной и задней камерами выберите пункт **Переключить камеру**.
- Чтобы открыть экран набора, выберите **Клавиатура набора номера**.
- Чтобы активировать громкую связь, выберите **Включить/выключить динамик**.
- Чтобы выключить микрофон (при этом собеседник перестанет вас слышать), выберите **Выключить звук**.
- Чтобы перевести вызов на Bluetooth-гарнитуру, выберите **Переключить на гарнитуру**.
- Чтобы скрыть свое изображение от собеседника, выберите  → **Скрыть меня**.
- Чтобы выбрать другое изображение или видеозапись для показа собеседнику, выберите  → **Картинки** или **Видео**.
- Чтобы использовать изображение собеседника, нажмите и удерживайте это изображение. Можно сделать снимок экрана или записать видеовызов, выбрав пункт **Съемка** или **Записать** соответственно.

› **Просмотр и набор пропущенных вызовов**

Пропущенные вызовы отображаются на дисплее устройства.

Чтобы набрать номер пропущенного вызова, откройте панель уведомлений и выберите нужный вызов.

› **Дополнительные функции**

В этом разделе описано, как использовать такие смежные функции, как автоматическое отклонение вызовов, режим FDN или переадресация вызовов.

Автоматическое отклонение вызовов

Чтобы автоматически отклонять вызовы от определенных абонентов, воспользуйтесь функцией автоматического отклонения вызовов. Для активации функции автоматического отклонения вызовов и создания черного списка выполните следующие действия.

- 1 Откройте список приложений и выберите пункт **Настройки** → **Вызовы** → **Отклонение вызова**.
- 2 Выберите пункт **Включить черный список**, чтобы включить функцию.
- 3 Выберите пункт **Черный список**.
- 4 Выберите пункт **Добав**.
- 5 Введите номер абонента, входящие вызовы от которого следует отклонять, и выберите пункт **Сохранить**.
- 6 Чтобы добавить другие номера, повторите шаги 4–5.

Режим FDN (разрешенный набор)

В режиме FDN устройство ограничивает исходящие вызовы, кроме номеров, сохраненных в списке FDN. Чтобы включить режим FDN, выполните указанные ниже действия.

- 1 Откройте список приложений и выберите пункт **Настройки** → **Вызовы** → **Номера FDN** → **Включить FDN**.
- 2 Введите PIN2-код, поставляемый с SIM- или USIM-картой, и выберите пункт **Да**.
- 3 Выберите пункт **Список FDN** и добавьте контакты, которые нужно использовать в режиме FDN.

Переадресация вызовов

Переадресация вызовов — это сетевая функция, позволяющая переводить входящие вызовы на другой указанный номер.

Переадресацию вызова можно настроить для таких ситуаций, когда вы уже разговариваете по телефону или находитесь вне зоны доступа.

- 1 Откройте список приложений и выберите пункт **Настройки** → **Вызовы** → **Переадресация вызова** → тип вызова.
- 2 Выберите параметр.
- 3 Введите номер, на который будут переводиться вызовы, и выберите пункт **Включено**.
Настройки будут переданы в сеть.

Ожидание вызова

Ожидание вызова — это сетевая функция, уведомляющая о вызове, поступившем во время разговора с другим абонентом. Данная функция работает только с голосовыми вызовами.

Откройте список приложений и выберите пункт **Настройки** → **Вызовы** → **Дополнительные параметры** → **Ожидание вызова**. Настройки будут переданы в сеть.

› Просмотр журнала вызовов

Вызовы и сообщения в журнале можно отсортировать по типу.

- 1 Откройте список приложений и выберите пункт **Телефон** → **Журналы**.
- 2 Выберите  → **Вид** → вариант сортировки журналов.
- 3 Выберите журнал для просмотра сведений.



Во время просмотра сведений можно вызвать абонента или отправить ему сообщение, а также добавить его номер в телефонную книгу или в черный список.



Сообщения

В данном разделе описано, как создавать и отправлять SMS- и MMS-сообщения, а также просматривать отправленные или полученные сообщения и управлять ими.







За отправку и получение сообщений за пределами домашней сети может взиматься дополнительная плата. Дополнительные сведения можно получить у оператора мобильной связи.

› Отправка SMS-сообщений

- 1 Откройте список приложений и выберите пункт **Сообщения**.
- 2 Выберите значок .
- 3 Добавьте получателей сообщения.
 - Введите номера телефона вручную, разделив их символом запятой или точки с запятой.
 - Выберите номера получателей из списка с помощью значка .
- 4 Выберите пункт **Введите сообщение** и введите текст сообщения.
- 5 Выберите пункт **Отправить** для отправки сообщения.

➤ Отправка MMS-сообщений

- 1 Откройте список приложений и выберите пункт **Сообщения**.
 - 2 Выберите значок .
 - 3 Добавьте получателей сообщения.
 - Введите номера телефона или адреса получателей вручную, разделив их символом запятой или точки с запятой.
 - Выберите номера телефона или адреса получателей из списка с помощью значка .
-  При вводе адреса электронной почты устройство автоматически переведет SMS-сообщение в MMS-сообщение.
- 4 Выберите  → **Добавить тему** и введите тему сообщения.
 - 5 Выберите пункт **Введите сообщение** и введите текст сообщения.
 - 6 Выберите значок  и добавьте элемент.
Можно выбрать файл из списка имеющихся на устройстве файлов либо сделать новый снимок или видеозапись.
 - 7 Выберите пункт **Отправить** для отправки сообщения.

➤ Просмотр SMS- и MMS-сообщений

- 1 Откройте список приложений и выберите пункт **Сообщения**.
Сообщения группируются в потоки по контактам, как в службе сообщений.
- 2 Выберите контакт.
- 3 Выберите MMS-сообщение, чтобы просмотреть сведения о нем.

➤ Прослушивание голосовых сообщений

Если включена переадресация пропущенных вызовов на сервер голосовой почты, абоненты могут оставлять вам голосовые сообщения. Чтобы перейти к голосовой почте и прослушать сообщения, выполните следующие действия.

- 1 Откройте список приложений и выберите **Телефон** → **Набор**, а затем нажмите и удерживайте виртуальную клавишу **1**.
- 2 Следуйте инструкциям сервера голосовой почты.



Для обращения к серверу голосовой почты необходимо сохранить его номер. Узнать номер можно у оператора мобильной связи.



Google Mail

Можно загружать новые электронные сообщения из Google Mail™ в папку «Входящие» на устройстве. При переходе к Google Mail появляется папка «Входящие». В панели заголовка отображается число непрочитанных сообщений. Они выделены полужирным шрифтом.



- Эта функция может быть недоступна в зависимости от региона или оператора мобильной связи.
- Элементы меню Google Mail могут называться по-другому в зависимости от региона и оператора мобильной связи.

















➤ Отправка сообщений по электронной почте

- 1 Откройте список приложений и выберите пункт **Google Mail**.
- 2 Выберите значок .
- 3 Введите имя или адрес в поле получателя.
- 4 Введите тему и текст сообщения.
- 5 Выберите значок  → файл вложения.
- 6 Выберите пункт **Отправить** для отправки сообщения.

➤ Просмотр сообщений электронной почты

- 1 Откройте список приложений и выберите пункт **Google Mail**.
- 2 Выберите сообщение электронной почты.

В режиме просмотра сообщения доступны следующие возможности.

- Чтобы перейти к следующему или предыдущему сообщению, выберите пункт **След.** или **Пред.**
- Чтобы выполнить поиск сообщения электронной почты, выберите значок .
- Чтобы создать новое сообщение, выберите значок .
- Чтобы архивировать сообщение, выберите значок .
- Чтобы удалить сообщение, выберите значок .
- Чтобы пометить сообщение как непрочитанное, выберите значок  → **Отметить как непрочитанное.**
- Чтобы присвоить сообщению «высокую» важность, выберите значка  → **Отметить как важное.**
- Чтобы присвоить сообщению «низкую» важность, выберите значка  → **Отметить как неважное.**
- Чтобы добавить метку к сообщению, выберите значок  → **Изменить ярлыки.**
- Чтобы переместить сообщение в папку спама, выберите значок  → **Сообщить о спаме.**
- Чтобы скрыть сообщение, выберите значок  → **Игнорировать.** Чтобы переместить сообщение в папку «Входящие», выберите пункт **Вся почта** и перетащите сообщение в папку **Входящие.**
- Чтобы обновить сообщение, выберите значок  → **Обновить.**
- Чтобы изменить параметры электронной почты, выберите значок  → **Настройки.**
- Чтобы ответить на сообщение, выберите значок .
- Чтобы ответить на сообщение всем получателям, выберите значок .
- Чтобы переслать сообщение другим получателям, выберите значок .
- Чтобы отметить сообщение звездочкой, выберите значок .
- Чтобы просмотреть вложение, выберите пункт **Просмотр.** Чтобы сохранить вложение на устройстве, выберите пункт **Сохранить.**



Доступные параметры зависят от типа учетной записи.

Электронная почта



В этом разделе описаны функции отправки и просмотра сообщений электронной почты с помощью личной или рабочей учетной записи.

› Настройка учетной записи электронной почты

- 1 Откройте список приложений и выберите пункт **E-mail**.
- 2 Введите свой адрес электронной почты и пароль.
- 3 Выберите пункт **Далее** (для настройки обычных учетных записей электронной почты) или **Настр. вручную** (если используются другие службы электронной почты).
- 4 Следуйте инструкциям на экране.
- 5 Чтобы добавить другие учетные записи, выберите значок  → **Настройки** → **Добавить уч. запись** и повторите шаги 2–4.

После завершения настройки учетной записи начнется загрузка сообщений электронной почты на устройство. Если создано более двух учетных записей электронной почты, можно переключаться между ними. Для этого коснитесь имени учетной записи в левом верхнем углу экрана и выберите ту запись, для которой необходимо получить сообщения.

› Отправка сообщений по электронной почте

- 1 Откройте список приложений и выберите пункт **E-mail**, а затем учетную запись электронной почты.
- 2 Выберите значок .
- 3 Добавьте получателей сообщения.
 - Введите адреса получателей вручную, после каждого из них вставляя точку с запятой или нажимая клавишу ввода.
 - Выберите адреса получателей из списка, прикоснувшись к значку .
- 4 Выберите пункт **+Копия/скрытая копия** и добавьте получателей.
Чтобы добавить себя в список получателей, выберите **+Я**.

- 5 Перейдите в поле ввода темы и введите тему сообщения.
- 6 Перейдите в поле ввода текста и введите текст сообщения.
- 7 Выберите значок  → файлы для вложения.
- 8 Выберите пункт **Отправить** для отправки сообщения.













При нахождении в автономном режиме или вне зоны обслуживания сообщение будет оставаться в папке «Исходящие» до подключения к Интернету или обнаружения сети мобильной связи.







► Просмотр сообщений электронной почты

При открытии учетной записи электронной почты в автономном режиме на экране отобразятся ранее полученные сообщения электронной почты. Для просмотра новых сообщений необходимо подключиться к почтовому серверу. После загрузки сообщений с сервера их можно просматривать в автономном режиме.

- 1 Откройте список приложений и выберите пункт **E-mail** → учетную запись.
- 2 Выберите значок , чтобы обновить список сообщений.
- 3 Выберите сообщение электронной почты.

В режиме просмотра сообщения доступны следующие возможности.

- Чтобы перейти к следующему или предыдущему сообщению, выберите значок  или .
- Чтобы выполнить поиск сообщения электронной почты, выберите значок .
- Чтобы обновить сообщения, выберите значок .
- Чтобы создать новое сообщение, выберите значок .
- Чтобы ответить на сообщение, выберите значок .
- Чтобы переслать сообщение другим получателям, выберите значок .
- Чтобы удалить сообщение, выберите значок .
- Чтобы пометить сообщение как непрочитанное, выберите значок  → **Пометить как непрочитанное**.
- Чтобы переместить сообщение в другую папку, выберите значок  → **Переместить**.

- Чтобы просмотреть сообщения по категориям, выберите значок  → **Сортировка по**.
- Чтобы изменить режим просмотра, выберите значок  → **Режим просмотра**.
- Чтобы изменить цвет фона, выберите значок  → **Цвет фона**.
- Чтобы распечатать сообщение через WLAN- или USB-подключение, выберите значок  → **Печать**. Устройство совместимо только с некоторыми принтерами Samsung.
- Чтобы изменить параметры электронной почты, выберите значок  → **Настройки**.
- Чтобы отметить сообщение звездочкой, выберите значок .
- Чтобы сохранить вложение на устройстве, выберите вкладку вложений → .



Перечень доступных параметров в альбомном и портретном режимах может различаться.

Google Talk

В данном разделе описывается способ общения с друзьями с помощью приложения Google Talk™.



Эта функция может быть недоступна в зависимости от региона или оператора мобильной связи.

› Настройка статуса



- 1 Откройте список приложений и выберите пункт **Google Talk**.
- 2 Введите имя пользователя и пароль учетной записи Google, а затем выберите пункт **Вход** (при необходимости).
- 3 Настройте свой статус, изображение и отображаемое сообщение.

› Добавление друзей в список

- 1 Откройте список приложений и выберите пункт **Google Talk**. В списке друзей можно быстро просмотреть собеседников.
- 2 Выберите значок .
- 3 Введите адрес электронной почты друга и выберите пункт **Отправить приглашение**.

Когда ваш друг примет это приглашение, он будет добавлен в список друзей.

› Начало разговора

- 1 Откройте список приложений и выберите пункт **Google Talk**.
- 2 Выберите друга из списка. Откроется экран чата.
- 3 Введите сообщение и выберите значок . Чтобы добавить друга в чат, выберите значок  → **Добавить в чат**.
- 4 Для завершения чата выберите значок .

Social Hub

В этом разделе описывается сервис Social Hub™, обеспечивающий быстрый доступ к социальным сетям, электронной почте, сообщениям, контактам и событиям календаря. Дополнительные сведения см. на сайте socialhub.samsungapps.com.

- 1 Откройте список приложений и выберите пункт **Социальный портал**.
- 2 Если приложение запускается впервые, добавьте учетную запись или пропустите этот шаг и настройте учетную запись позже.
- 3 Выберите категорию в верхней левой части экрана.
- 4 Ознакомьтесь с приложением Social Hub и приступайте к его использованию.

Развлечения

Музыка

В этом разделе описаны возможности прослушивания музыки. Музыкальный проигрыватель поддерживает множество форматов: mp3, aac, ogg, wma, m4a, mp4, flac (кодек: MP3, AAC, AAC+, eAAC+, FLAC, WMA, Vorbis).



- Кроме того, из папки Мои файлы и из окна браузера можно открывать и воспроизводить музыкальные файлы в следующих форматах: mid, xmf, rtttl, imy, rtx, ota, amr, wav, mxmf.
- Поддержка некоторых форматов файлов зависит от программного обеспечения устройства.
- Если попытаться открыть файл, размер которого превышает емкость свободной памяти, может произойти ошибка.
- Качество воспроизведения зависит от типа содержимого.
- Некоторые файлы могут проигрываться с ошибками в зависимости от настроек сжатия.

➤ Загрузка музыкальных файлов в устройство

Для начала скопируйте файлы в память планшета или на карту памяти одним из следующих способов.





- Загрузка из Интернета с использованием беспроводного подключения ► с. 40.
- Загрузка с ПК с помощью программы Samsung Kies ► с. 88.
- Прием файлов по Bluetooth ► с. 95.
- Копирование на карту памяти ► с. 89.
- Синхронизация с проигрывателем Windows Media 11 ► с. 89.

› Воспроизведение музыки

После передачи музыкальных файлов в память планшета или на карту памяти выполните указанные ниже действия.

- 1 Откройте список приложений и выберите пункт **Музыка**.
- 2 Выберите музыкальную категорию → музыкальный файл.
- 3 Выберите музыкальный проигрыватель.
- 4 Управляйте воспроизведением с помощью виртуальных клавиш.



Во время прослушивания музыки доступны следующие функции.

- Чтобы добавить файл в список воспроизведения, выберите значок  → **Доб. в список**.
- Чтобы воспроизвести музыку через Bluetooth-гарнитуру, выберите значок  → **Bluetooth**. При установке соединения между гарнитурой и устройством воспользоваться данной функцией нельзя.
- Чтобы отправить музыкальный файл другим пользователям, выберите значок  → **Отпр. через**.
- Чтобы установить музыкальный файл в качестве сигнала, выберите значок  → **Установить как** → параметр.
- Чтобы настроить параметры музыкального проигрывателя, выберите значок  → **Настройки**.



- Управлять музыкальным проигрывателем можно с помощью гарнитуры. Чтобы запустить музыкальный проигрыватель, в режиме ожидания нажмите и удерживайте кнопку гарнитуры. Нажмите кнопку гарнитуры, чтобы запустить или приостановить воспроизведение.
- Во время прослушивания многоканального содержимого, например фильмов DVD, включается режим виртуального объемного звучания 5.1.

› Создание списка воспроизведения

- 1 Откройте список приложений и выберите пункт **Музыка**.
- 2 Выберите значок  → **Новый список**.
- 3 Введите название списка воспроизведения и выберите пункт **Да**.
- 4 Чтобы добавить музыкальные файлы в список воспроизведения, выберите значок  рядом с нужными файлами, а затем — пункт **Готово**.

› Изменение параметров музыкального проигрывателя

- 1 Откройте список приложений и выберите пункт **Музыка**.
- 2 Выберите значок  → **Настройки**.
- 3 Можно изменять следующие параметры музыкального проигрывателя.

Параметр	Назначение
Эквалайзер	Выбор типа эквалайзера по умолчанию.
Звуковые эффекты	Выбор звукового эффекта.
Автоотключение музыки	Автоматическое выключение музыкального проигрывателя по истечении заданного времени.

Камера

В этом разделе описаны основные возможности создания и просмотра фотографий и видеозаписей. С помощью камеры можно делать снимки разрешением 2048 x 1536 пикселей (3,2 Мпикс) и видеозаписи разрешением 1280 x 720 пикселей.



- Если камера не используется в течение определенного времени, она автоматически выключается.
- Вместимость памяти устройства зависит от режима и условий съемки.

› Фотосъемка

- 1 Откройте список приложений и выберите пункт **Камера**, чтобы включить камеру.
- 2 Наведите камеру на объект съемки и настройте изображение.

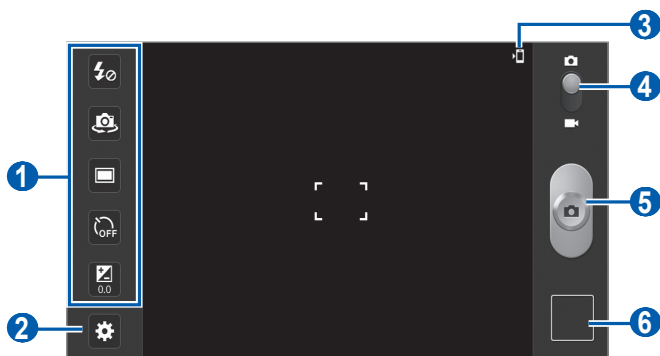

Номер	Назначение
1	<p>Ярлыки функций камеры.</p> <ul style="list-style-type: none">• : Изменение настроек вспышки.• : Переключение между фронтальной и задней камерами.• : Изменение режима съемки.• : Установка длительности задержки перед съемкой.• : Настройка значения экспозиции. <p>Можно добавлять и удалять ярлыки для часто используемых функций. ► с. 76.</p>
2	Изменение настроек камеры.

Номер	Назначение
3	Место сохранения файлов по умолчанию.
4	Переключение в режим видеозаписи.
5	Съемка фотографий.
6	Запуск средства просмотра изображений, в котором отображаются снятые фотографии и записанное видео.

3 Коснитесь места фокусировки на экране предварительного просмотра.

Рамка фокуса переместится на это место и станет зеленой, когда объект съемки окажется в фокусе.

4 Для съемки фотографии выберите значок .



Фотография будет сохранена автоматически.

Чтобы просмотреть сделанные фотографии, выберите значок средства просмотра изображений.

- Прокрутите изображение вправо или влево, чтобы просмотреть другие фотографии. Также можно прикоснуться к экрану и прокрутить эскизы фотографий в его нижней части.
- Для увеличения масштаба прикоснитесь двумя пальцами к экрану и разведите их в стороны. Для уменьшения масштаба сдвиньте пальцы вместе. Или дважды прикоснитесь к экрану.
- Чтобы отправить фотографию другим пользователям, выберите пункт **Отправить через**.
- Чтобы установить снимок в качестве фонового рисунка или изображения абонента в списке контактов, выберите пункт **Установить как**.
- Чтобы удалить фотографию, выберите пункт **Удалить**.
- Чтобы открыть галерею, выберите пункт **Перейти к галерее**.



› Съемка фотографий с помощью параметров для разных сюжетов

У камеры есть несколько предварительно заданных настроек для разных сюжетов. Можно просто выбрать нужный режим в соответствии с условиями и объектами съемки. Например, если вы снимаете ночью, выберите ночной режим съемки с увеличенной экспозицией.

- 1 Откройте список приложений и выберите пункт **Камера**, чтобы включить камеру.
- 2 Выберите значок  → **Сюжет** → сюжет.
- 3 При необходимости измените параметры.
- 4 Для съемки фотографии выберите значок .

› Фотосъемка в режиме автопортрета

С помощью фронтальной камеры можно делать автопортретные снимки.

- 1 Откройте список приложений и выберите пункт **Камера**, чтобы включить камеру.
- 2 Выберите значок  → **Автопортрет**.
- 3 При необходимости измените параметры.
- 4 Для съемки фотографии выберите значок .

› Фотосъемка в режиме распознавания улыбки



Камера способна распознавать лица людей в кадре и автоматически делать снимок, когда они улыбаются.

- 1 Откройте список приложений и выберите пункт **Камера**, чтобы включить камеру.
- 2 Выберите значок  → **Режим съемки** → **Снимок улыбки**.
- 3 При необходимости измените параметры.

- 4 Наведите объектив камеры на объект и выберите значок . Планшет обнаружит лица в кадре и распознает их улыбки. Когда человек улыбнется, планшет автоматически сделает снимок.



» Панорамная съемка

В режиме панорамной съемки можно делать широкоформатные фотографии. Этот режим лучше всего подходит для съемки пейзажей.

- 1 Откройте список приложений и выберите пункт **Камера**, чтобы включить камеру.
- 2 Выберите значок  → **Режим съемки** → **Панорама**.
- 3 При необходимости измените параметры.
- 4 Чтобы сделать первый снимок, выберите значок .
- 5 Медленно перемещайте планшет в выбранном направлении, соединяя края зеленой рамки с видеоискателем. Когда зеленая рамка и видеоискатель соединятся, камера автоматически сделает следующий снимок.
- 6 Для добавления еще одного снимка к панораме повторите шаг 5.

» Съемка в движении

В этом режиме можно делать снимки движущегося объекта, а затем объединять их в один снимок.

- 1 Откройте список приложений и выберите пункт **Камера**, чтобы включить камеру.
- 2 Выберите значок  → **Режим съемки** → **Снимок в движении**.
- 3 При необходимости измените параметры.
- 4 Чтобы сделать первый снимок, выберите значок .

- 5 Перемещайте устройство вслед за движением объекта съемки.
Снимки будут создаваться автоматически.
- 6 Продолжайте перемещать устройство, пока не будут сделаны все снимки для изображения движения.

➤ Настройка фотокамеры

Перед началом съемки выберите значок , чтобы перейти к следующим параметрам.

Параметр	Назначение
Изменить ссылки	Настройка часто используемых ярлыков.
Автопортрет	Переключение между фронтальной и задней камерами.
Вспышка	Изменение настроек вспышки; можно вручную включать и выключать вспышку либо настроить камеру на автоматическое использование вспышки, если это необходимо.
Режим съемки	Изменение режима съемки.
Сюжет	Изменение сюжета.
Значение экспозиции	Настройка значения экспозиции.
Режим фокуса	Съемка объектов крупным планом или фокусировка на объекте съемки.
Таймер	Установка временной задержки перед съемкой.
Эффекты	Применение специальных эффектов, например сепии или черно-белых тонов.
Разрешение	Изменение разрешения.
Баланс белого	Изменение цветового баланса в соответствии с условиями освещения.

Параметр	Назначение
Экспозамер	Выбор типа экспозамера.
Видимость на улице	Активируйте функцию «Видимость на улице», чтобы выбрать подходящие условия освещения.
Сетка	Отображение линий сетки на экране предварительного просмотра.
Тег GPS	<p>Добавление к фотографиям сведений о координатах.</p>  <ul style="list-style-type: none"> • Для обеспечения уверенного сигнала GPS избегайте фотосъемки при плохих метеоусловиях, а также там, где на пути сигнала могут возникнуть препятствия (пространство между зданиями, изменности). • Сведения о ваших координатах могут отображаться на снимках, загружаемых в Интернет. Чтобы избежать этого, отключите параметр «Тег GPS».
Память	Выбор области памяти для хранения новых фотографий.
Сброс	Сброс пунктов меню и параметров съемки.

› Видеосъемка

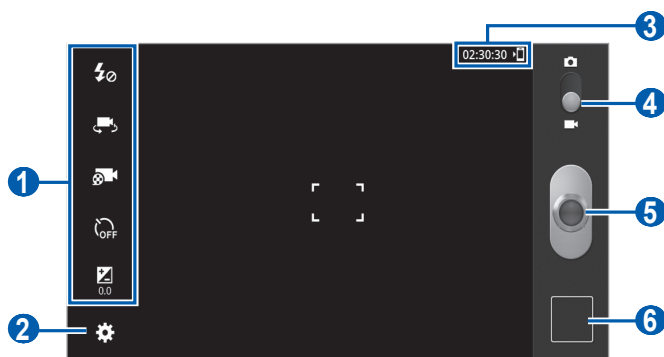

- 1 Откройте список приложений и выберите пункт **Камера**, чтобы включить камеру.
- 2 Перетащите ползунок, чтобы перейти в режим видеозаписи.

3 Наведите камеру на объект съемки и настройте изображение.



Номер	Назначение
1	<p>Использовать ярлыки видеокамеры.</p> <ul style="list-style-type: none"> ⚡: Изменение настроек вспышки. 📷: Переключение на переднюю камеру для записи видео со своим участием. 📹: Изменение режима видеозаписи (для вложения в MMS-сообщение или для обычного сохранения). OFF: Установка длительности задержки перед видеосъемкой. ☑️ 0.0: Настройка значения экспозиции. <p>Можно добавлять и удалять ярлыки для часто используемых функций. ► с. 76.</p>
2	Изменение настроек камеры.
3	<p>Проверка состояния видеокамеры.</p> <ul style="list-style-type: none"> 02:30:30: длительность видеозаписи (в зависимости от свободного места в памяти) 📁: хранилище по умолчанию

Номер	Назначение
4	Переключение в режим камеры.
5	Запись видео.
6	Запуск средства просмотра изображений, в котором отображаются снятые фотографии и записанное видео.

- 4 Коснитесь места фокусировки на экране предварительного просмотра. Рамка фокуса переместится на это место и станет зеленой, когда объект съемки окажется в фокусе.
- 5 Чтобы начать запись, выберите значок .
- 6 Выберите значок , чтобы остановить запись. Видеозапись будет сохранена автоматически.

Чтобы просмотреть видео после съемки, выберите значок средства просмотра видеозаписей.

- Прокрутите изображение вправо или влево, чтобы просмотреть другие видеозаписи. Также можно прикоснуться к экрану и прокрутить эскизы видеозаписей в его нижней части.
- Чтобы воспроизвести видеозапись, выберите значок .
- Чтобы отправить видеозапись другим пользователям, выберите пункт **Отправить через**.
- Чтобы удалить видеозапись, выберите пункт **Удалить**.
- Чтобы открыть галерею, выберите пункт **Перейти к галерее**.

› Настройка параметров видеозаписи

Перед началом видеосъемки выберите значок , чтобы перейти к настройке следующих параметров.

Параметр	Назначение
Изменить ссылки	Настройка часто используемых ярлыков.
Запись с помощью фронтальной камеры	Переключение между фронтальной и задней камерами.

Параметр	Назначение
Вспышка	Изменение настроек вспышки; можно вручную включать или отключать вспышку.
Режим записи	Изменение режима записи.
Значение экспозиции	Настройка значения экспозиции.
Таймер	Установка временной задержки перед видеосъемкой.
Эффекты	Применение специальных эффектов, например сепии или черно-белых тонов.
Разрешение	Изменение разрешения.
Баланс белого	Изменение цветового баланса в соответствии с условиями освещения.
Видимость на улице	Активируйте функцию «Видимость на улице», чтобы выбрать подходящие условия освещения.
Сетка	Отображение линий сетки на экране предварительного просмотра.
Память	Выбор области памяти для хранения новых видеозаписей.
Сброс	Сброс пунктов меню и параметров записи.

► Изменение ярлыков

Можно добавлять и удалять ярлыки для часто используемых функций.

- 1 На экране предварительного просмотра коснитесь значка  → выберите пункт **Изменить ссылки**.
- 2 Нажмите и удерживайте значок в списке и перетащите его в область ярлыков.
Чтобы удалить ярлык, нажмите и удерживайте значок и перетащите его в список функций.
- 3 Коснитесь экрана, чтобы вернуться на предыдущий экран.

Видеоплеер







В этом разделе описано, как использовать видеоплеер для просмотра видеозаписей. Видеоплеер поддерживает множество форматов: MP4, 3GP, AVI, WMV, ASF, MKV, FLV, WEBM.





- Избегайте блокировки экрана устройства во время просмотра DivX Video-On-Demand (VOD — видео по запросу). Каждый раз при блокировке экрана устройства во время просмотра DivX Video-On-Demand с одного из доступных арендных счетов будет удержана определенная сумма.
- Качество воспроизведения зависит от типа содержимого.
- Некоторые файлы могут проигрываться с ошибками в зависимости от настроек сжатия.

- 1 Откройте список приложений и выберите пункт **Видеоплеер**.
- 2 Выберите режим просмотра вверху экрана.
- 3 Выберите видеозапись для просмотра.
- 4 Управляйте воспроизведением с помощью виртуальных клавиш.

При просмотре видеозаписи доступны следующие функции.

- Чтобы отправить видеозапись другим пользователям, выберите значок  → **Отправить через**.
- Для просмотра списка закладок выберите значка  → **Закладки**. Параметр становится доступным только в том случае, если во время воспроизведения вы сделали закладку, коснувшись значка .
- Чтобы включить субтитры, выберите  → **Субтитры**. Параметр доступен только, если видеозапись поддерживает возможность вывода субтитров.
- Чтобы применить цветовой эффект, выберите значок  → **Тон цвета**.
- Чтобы включить функцию «Видимость на улице» для выбора подходящих условий освещения, выберите значок  → **Видимость на улице**.

- Чтобы следующая видеозапись воспроизводилась автоматически, коснитесь значка  → выберите пункт **Автопроигрывание**.
- Чтобы просмотреть сведения о видеозаписи, выберите значок  → **Свойства**.

Галерея

В этом разделе описано, как просматривать снимки и видеозаписи, хранящиеся в памяти устройства.

› Поддерживаемые форматы файлов

Тип	Формат
Изображения	<ul style="list-style-type: none"> • Расширение: BMP, GIF, JPG, PNG
Видео	<ul style="list-style-type: none"> • Расширение: 3gp (mp4), avi (divx), wmv (asf), flv, mkv, webm • Кодек: MPEG4, H.263, H.264, VC-1, DivX[®], VP8, WMV7/8, DivX3.11, Sorenson H.263



- Избегайте блокировки экрана устройства во время просмотра видео DivX по запросу (VOD). Каждый раз при блокировке экрана устройства во время просмотра VOD с одного из доступных арендных счетов будет удержана определенная сумма.
- Поддержка некоторых форматов файлов зависит от программного обеспечения устройства.
- Если попытаться открыть файл, размер которого превышает емкость свободной памяти, может произойти ошибка.
- Качество воспроизведения зависит от типа содержимого.
- Некоторые файлы могут проигрываться с ошибками в зависимости от настроек сжатия.

› Просмотр фотографий

1 Откройте список приложений и выберите пункт **Галерея**.

2 Выберите папку.



Чтобы сортировать снимки и видеозаписи, выберите **По альбому** или  → **Изображения и видеозаписи** → параметр.









3 Выберите фотографию для просмотра (без значка).



При просмотре снимка доступны следующие функции.

- Прокрутите изображение вправо или влево, чтобы просмотреть другие фотографии.
- Для увеличения масштаба прикоснитесь двумя пальцами к экрану и разведите их в стороны. Для уменьшения масштаба сдвиньте пальцы вместе. Или дважды прикоснитесь к экрану.





Если функция жестов наклона включена, можно коснуться двух точек на экране и, удерживая их, наклонить устройство вперед и назад, чтобы изменить масштаб.

- Чтобы запустить слайд-шоу, выберите значок . Коснитесь экрана, чтобы остановить слайд-шоу.
- Чтобы отправить снимок другим пользователям, выберите значок .
- Чтобы удалить снимок, выберите значок .
- Чтобы просмотреть сведения о снимке, выберите значок  → **Сведения**.
- Чтобы повернуть снимок против часовой стрелки, выберите значок  → **Повернуть влево**.
- Чтобы повернуть снимок по часовой стрелке, выберите значок  → **Повернуть вправо**.
- Чтобы установить снимок в качестве фонового рисунка или изображения абонента в списке контактов, выберите значок  → **Установить фотографию как**.
- Чтобы обрезать изображение, выберите значок  → **Обрезать**.
- Чтобы распечатать фотографию через WLAN- или USB-подключение, выберите пункт  → **Печать**. Устройство совместимо только с некоторыми принтерами Samsung.







- Чтобы скопировать снимок, выберите значок  → **Копир.**
- Чтобы включить распознавание движений, выберите значок  → **Движение.**

› Воспроизведение видео







- 1 Откройте список приложений и выберите пункт **Галерея.**
- 2 Выберите папку.
 -  Чтобы сортировать снимки и видеозаписи, выберите **По альбому** или  → **Изображения и видеозаписи** → параметр.
- 3 Выберите видеозапись для просмотра (со значком ).
- 4 Управляйте воспроизведением с помощью виртуальных клавиш.



Фоторедактор

Редактор позволяет изменять фотографии и применять к ним различные эффекты.

- 1 Откройте список приложений и выберите пункт **Фоторедактор.**
- 2 С помощью пункта **Выберите рисунок** укажите сначала папку, а потом — изображение.
Для создания новой фотографии выберите пункт **Сделать снимок.**
- 3 Выберите значок  → **OK** и проведите пальцем по нужной области для ее выделения.
 - Чтобы изменить тип инструмента для выделения, выберите значок .
 - Добавить фрагмент к области выделения и убрать его можно с помощью значков ,  и . Если выбрать пункт **Захват**, то можно будет настроить размер выделения с помощью значка .
 - Чтобы выйти из режима выделения, выберите значок .
- 4 Выберите пункт **Готово.**

5 Для редактирования снимков доступны следующие действия.

Параметр	Назначение
	Поворот или зеркальное отражение изображения.
	Масштабирование изображения путем перетаскивания прямоугольника или выбора 100% → параметр.
	Обрезание изображения с помощью изменения и перетаскивания прямоугольника выделения.
	Применение цветового эффекта.
	Применение цветового фильтра.
	Использование дополнительных инструментов.

- Выберите значок , чтобы отменить последнее действие.
- Выберите значок , чтобы повторить последнее действие.

6 По окончании редактирования выберите пункт **Готово**.

7 По окончании выберите значок .

8 Введите имя фотографии и выберите пункт **OK**.

Личные данные

Контакты

В этом разделе описано, как создавать личные и рабочие контакты и управлять ими. В телефонной книге можно сохранять имена абонентов, их мобильные и домашние номера, электронные адреса, даты рождения и многое другое.

› Создание контакта

- 1 Откройте список приложений и выберите пункт **Контакты**.
- 2 Выберите значок .
- 3 Выберите область памяти.
Если у вас несколько учетных записей, выберите ту, в которой будет сохранен контакт.
- 4 Введите сведения о контакте.
- 5 Выберите пункт **Готово**, чтобы сохранить контакт в памяти.

Можно скопировать контакты из учетной записи, синхронизировав ее с устройством.

- 1 Откройте список приложений и выберите пункт **Контакты**.
- 2 Выберите  → **Просмотр друзей из социальных сетей**.
- 3 Выберите учетную запись.
- 4 Выберите контакты → **Готово**.
Список контактов будет автоматически обновлен на устройстве.

› Копирование контактов из учетной записи







Можно скопировать контакты из учетной записи, синхронизировав ее с устройством.

- 1 Откройте список приложений и выберите пункт **Контакты**.
- 2 Выберите  → **Просмотр друзей из социальных сетей**.
- 3 Выберите учетную запись.
Список контактов будет автоматически обновлен на устройстве.

› Поиск контакта

- 1 Откройте список приложений и выберите пункт **Контакты**.
- 2 Выберите пункт **Поиск контактов** и введите несколько начальных букв имени.
- 3 Выберите контакт.

После выбора контакта можно выполнить следующие действия.

- Чтобы выполнить вызов, выберите значок  или .
- Чтобы отправить сообщение, выберите значок .
- Чтобы отправить электронное сообщение, выберите электронный адрес.
- Чтобы изменить сведения о контакте, выберите значок  → **Изменить**.
- Чтобы удалить контакт, выберите значок  → **Да**.
- Чтобы добавить контакт в список избранных, выберите значок .

› Импорт и экспорт контактов

Чтобы импортировать контакты в формате VCF с карты памяти в память планшета, выполните указанные ниже действия.

- 1 Откройте список приложений и выберите пункт **Контакты**.
- 2 Выберите значок  → **Импорт/экспорт** → **Импорт с карты памяти SD**.

- 3 Выберите область памяти.
Если у вас несколько учетных записей, выберите ту, в которой будет сохранен контакт.
- 4 Выберите между копированием одного, нескольких или всех контактов, а затем выберите пункт **Да**.
- 5 Выберите контакты для импорта, а затем **Да**.

Чтобы экспортировать контакты из памяти устройства на карту памяти, выполните указанные ниже действия.

- 1 Откройте список приложений и выберите пункт **Контакты**.
- 2 Выберите значок  → **Импорт/экспорт** → **Экспорт на карту памяти SD**.
- 3 Выберите пункт **Да** для подтверждения.

» Копирование или перемещение контактов

Чтобы скопировать или переместить контакты с SIM- или USIM-карты в память устройства, выполните указанные ниже действия.

- 1 Откройте список приложений и выберите пункт **Контакты**.
- 2 Выберите значок  → **Импорт/экспорт** → **Импорт с SIM-карты**.
- 3 Выберите область памяти.
Если у вас несколько учетных записей, выберите ту, в которой будет сохранен контакт.
- 4 Выберите контакты, а затем пункт **Копир.** или **Перем.**

Чтобы скопировать или переместить контакты из памяти планшета на SIM- или USIM-карту, выполните указанные ниже действия.

- 1 Откройте список приложений и выберите пункт **Контакты**.
- 2 Выберите значок  → **Импорт/экспорт** → **Экспорт на SIM-карту**.
- 3 Выберите контакты, а затем пункт **Копир.** или **Перем.** → **Да**.

› Создание визитки

- 1 Откройте список приложений и выберите пункт **Контакты**.
- 2 Выберите значок  → **Мой профиль**.
- 3 Выберите пункт **Изменить**.
- 4 Введите свои данные.
- 5 Выберите пункт **Готово**.



Отправить визитку можно с помощью беспроводной связи Bluetooth или в качестве вложения в обычном или электронном сообщении.

› Создание группы контактов

- 1 Откройте список приложений и выберите пункт **Контакты**.
- 2 Выберите пункт **Группы** → .
- 3 Введите имя группы.
- 4 Выберите пункт **Изменить участников**.
- 5 Выберите членов группы, а затем — пункт **Готово**.
- 6 По окончании выберите пункт **Готово**.

Календарь

В этом разделе описано, как добавлять в календарь ежедневные, еженедельные и ежемесячные события и устанавливать сигналы для напоминания о них.

› Изменение режима отображения календаря

- 1 Откройте список приложений и выберите пункт **Календарь**.
- 2 Выберите режим просмотра в верхней части календаря.
 - **День**: ежечасная разметка на один день.
 - **Неделя**: ежедневная разметка на одну неделю.

- **Месяц:** ежедневная разметка на один месяц.
- **Список:** список всех назначенных встреч.

› Добавление события



- 1 Откройте список приложений и выберите пункт **Календарь**.
- 2 Выберите значок **+**.
- 3 Укажите необходимые сведения о событии.
- 4 Выберите пункт **Готово**.

› Просмотр событий

Просмотр расписания на сегодня,

- 1 Откройте список приложений и выберите пункт **Календарь**.
- 2 Выберите пункт **Сегодня**.
- 3 Выберите событие, чтобы просмотреть сведения о нем.

Для просмотра событий, назначенных на определенную дату, выполните указанные ниже действия.

- 1 Откройте список приложений и выберите пункт **Календарь**.
- 2 Выберите дату в календаре.
Для перехода к определенной дате можно ввести ее вручную. Выберите значок  → **Перейти**, задайте дату с помощью значков  и , а затем выберите **Применить**.
- 3 Выберите событие, чтобы просмотреть сведения о нем.

› Выключение сигнала о событии

Если для напоминания о событии задан сигнал, в указанное время на экране появится значок сигнала.

- 1 Выберите значок  в системной области.
- 2 Выберите напоминание, чтобы просмотреть сведения о событии.
- 3 Чтобы приостановить или выключить сигнал, установите флажки рядом с нужными событиями и выберите **Пауза** или **Отменить**.

Заметки

В этом разделе описано, как вводить важную информацию для ее сохранения и последующего просмотра.

› Создание заметки

- 1 Откройте список приложений и выберите пункт **Заметки**.
- 2 Выберите значок
- 3 Введите текст заметки.
- 4 Выберите пункт **Готово**.

› Просмотр заметок

- 1 Откройте список приложений и выберите пункт **Заметки**.
- 2 Выберите заметку для просмотра сведений.
Чтобы перейти к дополнительным возможностям заметок, выберите значок

Инструмент	Назначение
	Удаление заметки.
	Изменение фонового цвета заметки.
	Блокировка заметки.
	Печать заметки через WLAN или USB. Устройство совместимо только с некоторыми принтерами Samsung.
	Отправка заметки на веб-сайты соцсетей.
	Отправка заметки другим пользователям.

Возможности передачи данных

Подключение к ПК

Устройство можно подключать к ПК с помощью USB-кабеля в нескольких режимах. Подключив устройство к ПК, вы сможете синхронизировать файлы с помощью проигрывателя Windows Media, напрямую обмениваться данными с ПК и использовать программу Samsung Kies.

Чтобы подключиться к ПК, необходимо отключить режим отладки USB. Откройте список приложений и выберите пункт **Настройки** → **Приложения** → **Разработка**, а затем снимите флажок рядом с пунктом **Отладка USB**.

▶ Подключение с помощью программы Samsung Kies

Убедитесь, что на ПК установлена программа Samsung Kies. Эту программу можно загрузить с веб-сайта компании Samsung (www.samsung.com/kies).

 Программа Samsung Kies работает на ПК как под управлением ОС Windows, так и под управлением ОС Mac.

- 1 Подключите планшет к ПК с помощью USB-кабеля. Программа Samsung Kies запустится автоматически.
Если программа не запускается автоматически, щелкните дважды значок Samsung Kies на компьютере.
- 2 Скопируйте файлы с компьютера на устройство.
Дополнительные сведения см. в справке программы Samsung Kies.

› Синхронизация с проигрывателем Windows Media

Убедитесь, что на вашем ПК установлен проигрыватель Windows Media.

- 1 С помощью USB-кабеля подключите планшет к ПК, на котором установлен проигрыватель Windows Media.
Если подключение установлено успешно, на экране ПК появится всплывающее окно.
- 2 Запустите проигрыватель Windows Media, чтобы синхронизировать музыкальные файлы.
- 3 Введите или измените имя устройства во всплывающем окне (при необходимости).
- 4 Выберите и перетащите нужные файлы в список синхронизации.
- 5 Начните синхронизацию.

› Подключение в качестве съемного диска

Можно подключить устройство к ПК как съемный диск и получить доступ к его файловой системе. Если в планшет вставлена карта памяти, вы также можете получить доступ к ее файловой системе, используя планшет как устройство для чтения карт памяти.



Файловая система карты памяти будет отображаться как съемный диск, независимый от встроенной памяти планшета.

- 1 Если необходимо передать файлы с карты или на карту памяти, вставьте ее.
- 2 Подключите многофункциональный разъем планшета к ПК с помощью USB-кабеля.
- 3 Откройте папку для просмотра файлов.
- 4 Скопируйте файлы с компьютера на устройство.



Чтобы отключить планшет от ПК, щелкните значок USB-устройства на панели задач Windows и выберите безопасное извлечение устройства. Отсоедините USB-кабель от ПК. При неправильном отключении можно повредить устройство или потерять хранящиеся на нем данные.

Wi-Fi

В этом разделе описываются возможности беспроводного адаптера, позволяющего подключаться к любым сетям WLAN, которые соответствуют стандарту IEEE 802.11 a/b/g/n.

Можно подключиться к Интернету или какому-либо сетевому устройству везде, где есть точка доступа к беспроводной сети.



Устройство использует негармонизированную частоту и может нормально работать во всех европейских странах. Использование беспроводных локальных сетей в помещении без ограничений разрешено во всех странах Европейского Союза. Использование беспроводных локальных сетей вне помещения запрещено во Франции.

› Включение функции WLAN

- 1 Откройте список приложений и выберите пункт **Настройки** → **Беспроводные сети**.
- 2 Выберите пункт **Wi-Fi**, чтобы включить функцию WLAN.



Когда функция WLAN включена, даже в фоновом режиме ресурс аккумулятора используется более интенсивно. Для экономии заряда аккумулятора рекомендуется отключать функцию WLAN, когда она не используется.

› Поиск беспроводной сети и подключение к ней

- 1 Откройте список приложений и выберите пункт **Настройки** → **Беспроводные сети** → **Настройки Wi-Fi**.
Устройство автоматически выполнит поиск доступных сетей WLAN.
- 2 Выберите сеть в меню **Сети Wi-Fi**.
- 3 Введите пароль для доступа к сети (при необходимости).
- 4 Выберите пункт **Да**.

› Добавление сети WLAN вручную

- 1 Откройте список приложений и выберите пункт **Настройки** → **Беспроводные сети** → **Настройки Wi-Fi** → **Добавить сеть Wi-Fi**.
- 2 Введите идентификатор SSID для сети и выберите тип защиты.
- 3 Установите настройки безопасности в зависимости от выбранного типа защиты.
- 4 Выберите пункт **Сохранить**.

› Подключение к сети WLAN с помощью точки доступа WPS (защищенный доступ к Wi-Fi)

С помощью WPS можно подключиться к защищенной сети.

Для подключения к сети WLAN с помощью точки доступа WPS выполните указанные ниже действия.

- 1 Откройте список приложений и выберите пункт **Настройки** → **Беспроводные сети** → **Настройки Wi-Fi**.
- 2 Выберите сеть, поддерживающую WPS, и откройте выпадающее меню рядом с пунктом **Настройка сети**.
- 3 Выберите **Кнопка WPS** → **Да**.
- 4 В течение 2 минут после этого нажмите кнопку WPS на точке доступа.

Для подключения к сети WLAN с помощью PIN-кода WPS выполните указанные ниже действия.

- 1 Откройте список приложений и выберите пункт **Настройки** → **Беспроводные сети** → **Настройки Wi-Fi**.
- 2 Выберите сеть, поддерживающую WPS, и откройте выпадающее меню рядом с пунктом **Настройка сети**.
- 3 Выберите пункт **PIN-код WPS точки доступа** или **PIN-код WPS устройства** → **Да**.
- 4 Введите PIN-код на точке доступа и нажмите клавишу «Старт».

› Настройка параметров статического IP

- 1 Откройте список приложений и выберите пункт **Настройки** → **Беспроводные сети** → **Настройки Wi-Fi**.
- 2 В списке сетей выберите точку доступа.
- 3 Выберите в раскрывающемся меню пункт **Параметры IP**.
- 4 Выберите **Статический**.
- 5 Настройте для точки доступа параметры IP, такие как IP-адрес, длина сетевого префикса, шлюз, DNS.
- 6 Выберите пункт **Да**.

Wi-Fi Direct

Функция Wi-Fi Direct позволяет установить связь между двумя устройствами по сети Wi-Fi без использования точки доступа.

› Подключение планшета к другому устройству

- 1 Откройте список приложений и выберите пункт **Настройки** → **Беспроводные сети** → **Параметры Wi-Fi Direct** → **Да** → **Wi-Fi Direct**.
- 2 Выберите  → **Поиск**.
- 3 Выберите устройство, а затем — пункт **Перейти**.
Как только владелец другого устройства разрешит подключение, связь будет установлена.

› Пересылка данных по сети Wi-Fi

- 1 Выберите нужный файл или элемент, например заметку, медиафайл или веб-адрес, в соответствующем приложении или в папке Мои файлы.

2 Выберите параметр отправки по Wi-Fi.



Способ выбора параметра зависит от типа данных.

3 Выполните поиск и выберите другое устройство.

Bluetooth

Bluetooth — это технология беспроводной передачи данных на короткие расстояния (до 10 м) без необходимости физического подключения устройств друг к другу.

При использовании Bluetooth не требуется располагать устройства друг напротив друга. Если устройства находятся в зоне общего действия, можно обмениваться данными между ними, даже если они находятся в разных помещениях.



- Компания Samsung не несет ответственности за потерю, перехват или несанкционированное использование данных, отправленных или полученных с помощью связи Bluetooth.
- Убедитесь, что вы обмениваетесь данными с надежным устройством, имеющим надлежащий уровень безопасности. Если между взаимодействующими устройствами находятся препятствия, дальность действия может уменьшиться.
- Некоторые устройства, особенно не испытанные и не одобренные компанией Bluetooth SIG, могут быть несовместимы с планшетом.

› Включение беспроводной связи Bluetooth

1 Откройте список приложений и выберите пункт **Настройки** → **Беспроводные сети**.

2 Выберите пункт **Bluetooth**, чтобы включить беспроводную связь Bluetooth.

› Поиск устройств, поддерживающих Bluetooth, и подключение к ним

1 Откройте список приложений и выберите пункт **Настройки** → **Беспроводные сети** → **Параметры Bluetooth** → **Поиск устройств поблизости**.

2 Выберите устройство.

3 Введите PIN-код функции Bluetooth устройства (при необходимости) и выберите пункт **Да**. Либо выберите пункт **Принять**, чтобы создать один и тот же PIN-код для связи устройств.

Когда владелец другого устройства введет тот же код или согласится установить соединение, подключение будет установлено. После успешного подключения устройство выполнит автоматический поиск доступных услуг.



У некоторых устройств (как правило, у гарнитур и устройств громкой связи) может быть фиксированный PIN-код Bluetooth, например 0000. В таком случае необходимо ввести этот код.

› Передача данных с помощью беспроводной связи Bluetooth

1 Выберите нужный файл или элемент, например, контакт, событие календаря, заметку или медиафайл, из соответствующего приложения.

2 Выберите параметр отправки по Bluetooth.



Способ выбора параметра зависит от типа данных.

3 Выполните поиск устройства, поддерживающего Bluetooth, и подключитесь к нему.

➤ Прием данных с помощью беспроводной связи Bluetooth

- 1 Откройте список приложений и выберите пункт **Настройки** → **Беспроводные сети** → **Параметры Bluetooth** → **Видимость**.
- 2 Когда появится запрос, введите PIN-код беспроводной связи Bluetooth и выберите пункт **Да** (при необходимости).
- 3 Выберите значок  в системной области, а затем — пункт **Принять**, чтобы разрешить прием данных с другого устройства.

Принятые данные сохраняются в папке Bluetooth. При получении контакта выберите **Мои файлы** → **bluetooth** → файл контакта, который нужно импортировать в список.

AllShare

В данном разделе описана услуга DLNA (Digital Living Network Alliance — альянс цифровых сетей для дома), позволяющая обмениваться медиафайлами с устройствами, поддерживающими эту услугу, по сети WLAN.

Сначала необходимо включить функцию WLAN и добавить профиль WLAN ► с. 90.



- Перечень поддерживаемых форматов файлов зависит от программного обеспечения устройства.
- Некоторые файлы могут не воспроизводиться на DLNA-устройствах.

› Настройка параметров DLNA для обмена медиафайлами

Чтобы другие DLNA-устройства могли получить доступ к файлам на планшете, необходимо включить функцию обмена медиафайлами.

- 1 Откройте список приложений и выберите пункт **AllShare**.
- 2 Выберите значок .
- 3 Настройте следующие параметры DLNA.

Параметр	Назначение
Имя медиасервера	Ввод имени вашего планшета, выступающего в роли медиасервера.
Общ. доступ к мультимедиа	Разрешение на обмен видеозаписями, изображениями и музыкальными файлами с другими DLNA-устройствами.
Точка доступа	Выбор профиля подключения для функции DLNA.
Загрузка с других устройств	Разрешение или запрет загрузки файлов с других устройств.
Память по умолчанию	Выбор области памяти для сохранения загружаемых медиафайлов по умолчанию.

› Воспроизведение файлов на другом DLNA-устройстве

- 1 Откройте список приложений и выберите пункт **AllShare**.
- 2 Выберите пункт **Мое устройство** → файлы.
- 3 Выберите категорию мультимедиа и нужный файл.

- 4 Выберите проигрыватель для воспроизведения файлов. Начнется воспроизведение файла на выбранном устройстве.
- 5 Управляйте воспроизведением с помощью значков на вашем устройстве.



В зависимости от сервера и подключения к сети файл может воспроизводиться с буферизацией.

▶ Воспроизведение на планшете файлов с других устройств

- 1 Откройте список приложений и выберите пункт **AllShare**.
- 2 Настройте устройство в качестве медиасервера, содержащего медиафайлы.
- 3 Выберите категорию мультимедиа → файлы. Начнется воспроизведение файла на выбранном устройстве.
- 4 Управляйте воспроизведением с помощью значков на вашем устройстве.

▶ Воспроизведение файлов с одного устройства на другом

- 1 Откройте список приложений и выберите пункт **AllShare**.
- 2 Настройте устройство в качестве медиасервера, содержащего медиафайлы.
- 3 Выберите категорию мультимедиа → файлы. Начнется воспроизведение файла на выбранном устройстве.
- 4 Выберите значок . Планшет автоматически выполнит поиск DLNA-устройств.
- 5 Выберите проигрыватель для воспроизведения файлов.
- 6 Управляйте воспроизведением с помощью значков на вашем устройстве.

Общий доступ к мобильной сети

В этом разделе описано, как настроить планшет в качестве беспроводного модема или точки доступа для ПК и других устройств и открыть для них доступ к мобильному сетевому подключению.

➤ Доступ к мобильному сетевому подключению с помощью WLAN

- 1 Откройте список приложений и выберите пункт **Настройки** → **Беспроводные сети** → **Модем и точка доступа**.
- 2 Выберите пункт **Переносная точка доступа Wi-Fi**, чтобы включить сеть WLAN.
- 3 Выберите пункт **Настр. точку доступа Wi-Fi**, чтобы настроить планшет в качестве точки доступа.

Параметр	Назначение
SSID сети	Просмотр и редактирование имени устройства, отображаемого для внешних устройств.
Безопасность	Выбор типа защиты.
Пароль	Просмотр и редактирование сетевого ключа, предотвращающего несанкционированный доступ к сети.

- 4 По окончании выберите пункт **Сохранить**.
- 5 На другом устройстве найдите имя планшета в списке доступных подключений и подключитесь к сети. После этого станет возможным использование мобильного сетевого подключения с другого устройства.

› Доступ к мобильному сетевому подключению с помощью USB

- 1 Подключите планшет к ПК с помощью USB-кабеля.
- 2 Откройте список приложений и выберите пункт **Настройки** → **Беспроводные сети** → **Модем и точка доступа**.
- 3 Чтобы включить функцию USB-модема, выберите пункт **USB-модем**.
Ваш планшет предоставит ПК доступ к мобильному сетевому подключению.
Чтобы закрыть доступ к сетевому подключению, снимите флажок рядом с пунктом **USB-модем**.



Способ предоставления доступа к подключению зависит от используемой операционной системы.

› Доступ к мобильному сетевому подключению с помощью беспроводной связи Bluetooth

- 1 Откройте список приложений и выберите пункт **Настройки** → **Беспроводные сети** → **Параметры Bluetooth**.
- 2 Выберите пункт **Bluetooth**, чтобы включить беспроводную связь Bluetooth.
- 3 Найдите устройства, поддерживающие Bluetooth, и подключитесь к ним ► с. 93.
- 4 Чтобы включить функцию Bluetooth-модема, выберите пункт **Беспроводные сети** → **Модем и точка доступа** → **Bluetooth-модем**.

GPS

Планшет оснащен приемником глобальной системы позиционирования GPS. В этом разделе описан способ включения служб определения местонахождения.

Для приема наилучшего сигнала GPS не используйте планшет в следующих условиях:

- между зданиями, в туннелях и подземных переходах или внутри зданий;
- при плохой погоде;
- в областях высокого напряжения или электромагнитного излучения.
- в салоне автомобилей, стекла которых оклеены солнцезащитной пленкой.



При использовании функций GPS не прикасайтесь к области внешней антенны рукой и не закрывайте ее другими предметами.



Эта функция может быть недоступна в зависимости от региона или оператора мобильной связи.

› Включение службы определения местонахождения

Чтобы определить свое местонахождение и выполнить поиск по карте, необходимо включить службы определения местонахождения.

- 1 Откройте список приложений и выберите пункт **Настройки** → **GPS и безопасность**.
- 2 Для включения служб определения местонахождения измените следующие параметры.

Параметр	Назначение
Беспроводные сети	Настройка на определение вашего местонахождения с помощью сети WLAN и/или мобильной сети.
Использовать GPS	Включение функции определения вашего местонахождения с помощью спутника GPS.

Параметр	Назначение
Использовать данные о местоположении для поиска в Google	Использование текущего местонахождения в поиске и других службах Google.

VPN-соединения

Можно создать соединение виртуальной частной сети (VPN) и безопасно подключиться к частной сети через открытую сеть, например через Интернет.

 Устройство уже должно быть настроено для доступа в Интернет. При возникновении проблем с доступом в Интернет необходимо изменить настройки. Если вы не уверены в правильности вводимых данных, обратитесь к оператору мобильной связи.

Установка VPN-соединений

- 1 Откройте список приложений и выберите пункт **Настройки** → **Беспроводные сети** → **Параметры VPN** → **Добавить VPN**.
- 2 Выберите тип VPN-соединения.
- 3 Настройте профиль соединения.

 Доступные параметры зависят от типа VPN-соединения.

Параметр	Назначение
Имя VPN	Ввод имени сервера VPN.
Настр-ка сервера VPN	Ввод IP-адреса сервера VPN.
Включить Шифрование	Включение шифрования данных на сервере VPN.
Задать общий ключ IPsec	Ввод предварительно установленного ключа.

Параметр	Назначение
Включить Ключ L2TP	Включение запроса пароля L2TP
Безопасность L2TP	Ввод пароля L2TP
Задать серт. польз.	Выбор пользовательского сертификата, используемого сервером VPN для вашей идентификации. Сертификаты можно импортировать с сервера VPN или загрузить из Интернета.
Серт. из хранилища	Выбор центра сертификации (CA), используемого сервером VPN для вашей идентификации. Сертификаты можно импортировать с сервера VPN или загрузить из Интернета.
Домены поиска DNS	Ввод адреса DNS-сервера.

4 По окончании выберите значок  → **Сохранить**.

► Подключение к частной сети

- 1 Откройте список приложений и выберите пункт **Настройки** → **Беспроводные сети** → **Параметры VPN**.
- 2 Выберите частную сеть для подключения.
- 3 Введите имя пользователя и пароль, затем выберите пункт **Подключиться**.

Инструменты

Будильник



В данном разделе описано, как настраивать оповещения о важных событиях и как управлять этими оповещениями.

› Установка нового сигнала

- 1 Откройте список приложений и выберите пункт **Будильник**.
- 2 Выберите значок .
- 3 Настройте параметры сигнала.
- 4 По окончании выберите пункт **Готово**.

› Выключение сигнала будильника

При срабатывании сигнала выполните указанные ниже действия.

- Чтобы выключить звучащий сигнал будильника, перетащите значок  в любом направлении до границы круга.
- Чтобы отключить сигнал на время (до следующего повтора), перетащите значок  в любом направлении до границы круга.

› Отключение сигнала будильника

- 1 Откройте список приложений и выберите пункт **Будильник**.
- 2 Выберите сигнал для удаления.
- 3 Выберите пункт **Удалить** → **Да**.



Чтобы удалить или отключить сигнал будильника, выберите и удерживайте его, а затем — пункт **Удалить сигнал** или **Отключить сигнал**.

Калькулятор

В этом разделе описано, как использовать калькулятор, схожий по функциям с карманным или настольным калькулятором.

- 1 Откройте список приложений и выберите пункт **Калькулятор**.
- 2 Для выполнения математических вычислений используйте отображаемые на дисплее клавиши калькулятора.

Загрузки

В этом разделе описано, как управлять журналами файлов, загруженных из Интернета или электронных сообщений.

- 1 Откройте список приложений и выберите пункт **Загрузки**.
- 2 Выберите папку загрузки.
- 3 Выберите журнал, чтобы открыть загруженный файл. Чтобы удалить журнал, установите напротив него флажок и выберите значок .

Электронная книга

В этом разделе описывается, как открывать и читать электронные книги и файлы PDF.



Эта функция может быть недоступна в зависимости от региона или оператора мобильной связи.

› Чтение книг

- 1 Откройте список приложений и выберите пункт **Электронные книги**.
- 2 При первом запуске приложения ознакомьтесь с отказом от ответственности и выберите пункт **Подтвердить**.
- 3 Выберите книгу с книжной полки.
- 4 Чтобы перевернуть страницу, проведите пальцем влево или вправо либо прикоснитесь к левому или правому полю страницы.

- 5 Коснитесь экрана для доступа к следующим возможностям.
- Чтобы просмотреть содержание, закладки или выделенный текст, выберите значок
 - Чтобы изменить параметры шрифта или темы, выберите значок
 - Чтобы прослушать книгу с помощью преобразования текста в речь, выберите значок → **Чтение**.
 - Чтобы выполнить поиск текста в книге, выберите значок
 - Чтобы добавить в закладки текущую страницу, выберите значок
 - Чтобы скопировать слово, выберите его и удерживайте, а затем выберите пункт **Копировать** во всплывающем окне.
 - Чтобы выделить слово, коснитесь его и удерживайте, а затем выберите пункт **Выделение** во всплывающем окне.
 - Чтобы добавить заметку, выберите и удерживайте слово, а затем выберите пункт **Заметки** во всплывающем окне.
 - Чтобы использовать слово в качестве поискового запроса в Интернет, выберите и удерживайте слово, а затем выберите пункт **Поиск** во всплывающем окне.

6 Создайте заметку с помощью следующих инструментов.

Инструмент	Назначение
	Выделение текста.
	Рисование по книге.
	Стирание рисунка или выделение.
	Настройка параметров линии и выделения текста.

› Импорт файлов книг

Файлы книг в формате EPUB и PDF можно импортировать из внутренней памяти.



- Некоторые книги с защитой DRM не поддерживаются.
- Чтобы приобрести книгу в интерактивном магазине, выберите значок

- 1 Откройте список приложений и выберите пункт **Электронные книги**.
- 2 Выберите значок  → **Импорт**.
- 3 Выберите файлы книг для импорта, а затем — пункт **Готово**.

Поиск Google

Можно выполнять поиск приложений и файлов в памяти планшета или определенных данных в Интернете.

- 1 Откройте список приложений и выберите пункт **Поиск Google**.
- 2 Введите букву или слово для поиска данных.
Чтобы выполнить голосовой поиск, выберите значок .
- 3 Выберите название нужного элемента.

Мои файлы

В этом разделе описано, как быстро переходить к изображениям, видеозаписям, музыкальным, звуковым и прочим файлам, хранящимся на устройстве.



► Поддерживаемые форматы файлов

Тип	Формат
Изображения	<ul style="list-style-type: none"> • Расширение: BMP, GIF, JPG, PNG.
Видео	<ul style="list-style-type: none"> • Расширение: 3gp (mp4), avi (divx), wmv (asf), flv, mkv, webm • Кодек: MPEG4, H.263, H.264, VC-1, DivX®, VP8, WMV7/8, DivX3.11, Sorenson H.263
Музыка	<ul style="list-style-type: none"> • Расширение: mp3, aac, ogg, wma, amr, m4a, mp4, flac, wav, mid, mxmf, xmf, rtttl, rtx, ota, imy • Кодек: MP3, AAC, AAC+, eAAC+, FLAC, WMA, Vorbis, Midi, AMR NB/WB, AC3(только с видео), WAV



- Избегайте блокировки экрана устройства во время просмотра видео DivX по запросу (VOD). Каждый раз при блокировке экрана устройства во время просмотра VOD с одного из доступных арендных счетов будет удержана определенная сумма.
- Поддержка некоторых форматов файлов зависит от программного обеспечения устройства.
- Если попытаться открыть файл, размер которого превышает емкость свободной памяти, может произойти ошибка.
- Качество воспроизведения зависит от типа содержимого.
- Некоторые файлы могут проигрываться с ошибками в зависимости от настроек сжатия.



› Открытие файла

- 1 Откройте список приложений и выберите пункт **Мои файлы**.
- 2 Выберите в раскрывающемся меню в верхнем правом углу экрана функцию сортировки списка файлов.
- 3 Выберите папку.
 - Чтобы подняться на один уровень вверх в структуре папок, выберите значок .
 - Чтобы вернуться в корневой каталог, выберите значок .
- 4 Выберите файл.

› Создание папки

- 1 Откройте список приложений и выберите пункт **Мои файлы**.
- 2 Выберите значок .
- 3 Введите название папки и выберите пункт **Готово**.

› Копирование и перемещение файлов

- 1 Откройте список приложений и выберите пункт **Мои файлы**.
- 2 Установите флажок напротив папок или файлов, которые требуется скопировать или вырезать.
- 3 Выберите значок  или .
- 4 Перейдите в нужную папку и выберите значок .

› Отправка файлов

- 1 Откройте список приложений и выберите пункт **Мои файлы**.
- 2 Установите флажки рядом с файлами, которые нужно отправить.
- 3 Выберите значок  → параметр.





› Удаление файлов

- 1 Откройте список приложений и выберите пункт **Мои файлы**.
- 2 Установите флажок напротив папок или файлов, которые требуется удалить.
- 3 Выберите значок  → **Да**.



Записки

С помощью разнообразных инструментов можно создавать заметки-эскизы.

- 1 Откройте список приложений и выберите пункт **Записки**.
- 2 Выберите значок .
- 3 Создайте заметку с помощью следующих инструментов.

Инструмент	Назначение
	Ввод текста.
	Ввод текста или рисование символов на экране.
	Удаление эскиза.
	Параметры инструментов.

Также можно использовать следующие функции.

- Чтобы вставить снимок, заметку или карту, выберите значок  → **Вставить**.
- Выберите , чтобы отменить последнее действие.
- Выберите , чтобы повторить последнее действие.

4 По окончании выберите пункт **Готово**.

Polaris Office

В этом разделе описан способ создания и просмотра на устройстве файлов Microsoft Word, Excel, PowerPoint и Adobe PDF.

› Создание нового документа

- 1 Откройте список приложений и выберите пункт **Polaris Office**.
- 2 При первом запуске приложения пройдите интерактивную регистрацию или пропустите ее.
- 3 Выберите **Новый файл** → тип документа.
- 4 Введите содержимое документа.
- 5 По окончании выберите значок .
- 6 Введите имя документа и выберите место его сохранения.
- 7 Выберите пункт **Сохранить**.









› Просмотр документа

- 1 Откройте список приложений и выберите пункт **Polaris Office**.
- 2 Выберите пункт **Local Storage** → укажите файл документа. Чтобы открыть недавно просмотренный документ, выберите файл в меню **Недавние файлы**.
- 3 Просмотрите документ.



Доступные параметры зависят от типа документа.

- Чтобы открыть панель инструментов для редактирования документа (Word, Excel или текстового файла), выберите значок .

- Для увеличения масштаба прикоснитесь двумя пальцами к экрану и разведите их в стороны. Для уменьшения масштаба сдвиньте пальцы вместе. Кроме того, можно выбрать значок  → параметр.
- Чтобы выполнить поиск текста в документе, выберите значка  → выберите пункт **Поиск**. Также можно коснуться значка  в альбомном режиме отображения.
- Чтобы добавить в закладки текущую страницу, выберите значок  → **Закладка**.
- Чтобы подогнать размер документа по ширине экрана, выберите значок  → **Перестроение текста**.
- Чтобы отправить файл другим пользователям, выберите значок  → **Отправить**.
- Чтобы прочесть документ с помощью функции преобразования текста в речь, выберите значок  → **Текст в речь**.
- Чтобы распечатать файл через WLAN- или USB-подключение, выберите значок  → **Печать**. Устройство совместимо только с некоторыми принтерами Samsung.

➤ Управление документами в интерактивном режиме

Добавление учетной записи,

- 1 Откройте список приложений и выберите пункт **Polaris Office**.
- 2 Выберите пункт **Добавить аккаунт**.
- 3 Введите адрес электронной почты и пароль для доступа к учетной записи и выберите пункт **ОК**.

Управление документами,

- 1 Откройте список приложений и выберите пункт **Polaris Office**.
- 2 Выберите пункт **Web Storage** → укажите учетную запись.
- 3 Просмотрите и отредактируйте документ на сервере в соответствии со своими предпочтениями.

SIM-меню

Оператор мобильной связи обычно предлагает ряд дополнительных услуг, которые доступны в этом меню. Название меню зависит от SIM- или USIM-карты. Откройте список приложений и выберите пункт **SIM-меню**.

Диспетчер задач

С помощью диспетчера задач можно просматривать список работающих приложений и сведения об объеме используемой памяти.

- 1 Откройте список приложений и выберите пункт **Диспетчер задач**.
- 2 Используйте следующие возможности.
 - **Активные:** просмотр списка работающих в данный момент приложений.
 - **Загружено:** просмотр общего объема памяти, используемой установленными на устройство приложениями.
 - **ОЗУ:** сведения об объеме оперативной памяти и управление им.
 - **Память:** просмотр сведений об используемой и свободной памяти на устройстве и карте памяти.
 - **Справка:** просмотр справочной информации по продлению срока службы аккумулятора.

Голосовой поиск

В этом разделе описано, как с помощью функции голосового управления и речи можно искать объекты на карте и информацию.





Эта функция может быть недоступна в зависимости от региона или оператора мобильной связи.

- 1 Откройте список приложений и выберите пункт **Голосовой поиск**.
- 2 Произнесите команду в микрофон устройства.
- 3 Выберите название нужного элемента.

Мировое время

В этом разделе описано, как отслеживать время в других регионах.

- 1 Откройте список приложений и выберите пункт **Мировое время**.
 - 2 Выберите значок .
 - 3 Введите название города или выберите его в списке.
Также можно выбрать город в режиме просмотра карты мира.
 - 4 Выберите значок .
 - 5 Для установки других мировых часов повторите шаги 2-4.
-  Чтобы перевести часы на летнее время, коснитесь часов и удерживайте касание, а затем выберите пункт **Параметры DST**.

Настройки

Работа с меню настроек

- 1 Откройте список приложений и выберите пункт **Настройки**.
- 2 Перейдите к нужной категории и выберите один из параметров.

Беспроводные сети

В этом разделе описано, как изменять настройки подключения к беспроводной сети.

› Автономный режим

Отключение всех беспроводных функций устройства. Можно использовать только несетевые функции устройства.

› Wi-Fi

Включение или выключение функции WLAN.

› Настройки Wi-Fi

- **Wi-Fi:** включение или выключение функции WLAN. ► с. 90.
- **Уведомление о сетях:** уведомление о доступной открытой сети.
- **Политика спящего режима Wi-Fi:** параметры отключения устройства от сети WLAN.
- **Добавить сеть Wi-Fi:** добавление точек доступа сети WLAN вручную.

› Параметры Wi-Fi Direct

- **Wi-Fi Direct:** активация функции WLAN Direct для соединения двух устройств по WLAN без использования точки доступа. ► с. 98.
- **Имя устройства:** просмотр и изменение имени устройства.

- **Состояние:** просмотр состояния подключения.
- **Отключить Wi-Fi Direct:** отключение функции WLAN Direct.

› Kies через Wi-Fi

Подключение устройства к программе Samsung Kies через сеть WLAN.

› Bluetooth

Включение и выключение беспроводной связи Bluetooth.

› Параметры Bluetooth

- **Bluetooth:** включение и выключение беспроводной связи Bluetooth. ► с. 93.
- **Имя устройства:** выбор Bluetooth-имени для устройства.
- **Видимость:** разрешение обнаружения планшета другими Bluetooth-устройствами.
- **Время ожидания обнаружения:** установка времени, в течение которого планшет будет видим другими устройствами.
- **Показать полученные файлы:** просмотр файлов, полученных с помощью беспроводной связи Bluetooth.
- **Поиск устройств поблизости:** поиск доступных Bluetooth-устройств.

› Модем и точка доступа

- **USB-модем:** использование планшета в качестве беспроводного модема для ПК (доступ к мобильному сетевому подключению осуществляется через USB). При подключении к ПК планшет работает как беспроводной модем. ► с. 99.
- **Переносная точка доступа Wi-Fi:** использование планшета в качестве беспроводной точки доступа для ПК и других устройств (доступ к мобильному сетевому подключению осуществляется через сеть WLAN). ► с. 98.

- **Настр. точку доступа Wi-Fi:** настройка параметров сети и точки доступа.
- **Bluetooth-модем:** использование планшета в качестве беспроводного модема для ПК (доступ к мобильному сетевому подключению осуществляется с помощью беспроводной связи Bluetooth). ► с. 99.
- **Справка:** справка по использованию планшета в качестве USB-, Bluetooth- и WLAN-модема.

› Параметры VPN

Настройка виртуальных частных сетей (VPN) и подключение к ним ► с. 101.

› Мобильные сети

- **Пакетные данные:** разрешение на использование сетей с коммутацией пакетов данных для сетевых услуг.
- **Данные в роуминге:** подключение планшета к другой сети при нахождении в роуминге или при недоступности домашней сети.
- **Точки доступа:** задание имен точек доступа (APN).
- **Режим сети:** выбор типа сети.
- **Операторы сети:** поиск доступных сетей и выбор сети для роуминга.

Вызовы

Настройка параметров вызова.

- **Отклонение вызова:** настройка автоматического отклонения вызовов от определенных абонентов. Вы можете добавить номера абонентов в черный список.
- **Сообщение для отклонения:** добавление или редактирование сообщения, которое будет отправлено абоненту при отклонении его вызова.
- **Ответ/окончание вызова**
 - **Завер. вызова клав. пит.:** настройка устройства на завершение вызова по нажатию клавиши [⓪].
 - **Автоматический ответ:** настройка устройства для автоматического ответа на вызовы по прошествии указанного периода времени.

- **Автоматический ответ:** настройка устройства для автоматического ответа по прошествии указанного периода времени (параметр доступен только при подключенной гарнитуре).
- **Вкл. датчик расстояния:** включение датчика приближения во время вызова.
- **Переадресация вызова:** переадресация входящих вызовов на другой номер.
- **Номера FDN:** включение или выключение режима FDN для ограничения исходящих вызовов номеров, кроме содержащихся в списке FDN. Потребуется ввести PIN2-код, поставляемый с SIM- или USIM-картой, и перезагрузить устройство.
- **Голосовая почта:**
 - **Поставщик услуги:** выбор оператора мобильной связи.
 - **Номер почты:** ввод номера для доступа к службе голосовой почты. Этот номер можно получить у оператора мобильной связи.
- **Дополнительные параметры:**
 - **Фотоопределитель:** отображение вашей фотографии другим абонентам при исходящем вызове.
 - **Ожидание вызова:** уведомление о входящих вызовах во время разговора с другим абонентом.
- **Изобр. для видеовызова:** выбор изображения для показа собеседнику.
- **Показывать собственное видео при приеме вызова:** настройка планшета на вывод собеседнику вашего изображения («живого» или предустановленного).
- **Использовать параметры сбоя вызова:** настройка планшета на повтор голосового вызова в случае сбоя видеовызова.
- **Учетные записи:** настройка учетных записей для служб цифровой телефонии.
- **Использ. интернет-вызовы:** настройка служб цифровой телефонии на планшете. Службы цифровой телефонии доступны только при подключении через Wi-Fi.

Звук

Изменение настроек звуков планшета.

- **Профиль Без звука:** отключение всех звуков планшета, кроме звука мультимедиа и сигналов будильника.
- **Вибрация:** вибрация при возникновении различных событий.
- **Громкость:** регулировка громкости мелодий вызова, уведомлений, звуков мультимедиа, музыки, сигналов будильника и системных звуков.
- **Интенсивность вибрации:** настройка интенсивности вибрации обратной связи.
- **Мелодия телефона:** выбор мелодии для входящих вызовов.
- **Мелодия уведомления:** выбор мелодии для событий.
- **Звук при наборе:** включение звука при прикосновении к клавишам на экране набора номера.
- **Звук при нажатии:** включение звукового сигнала при выборе приложения или параметра на сенсорном экране.
- **Блокировка экрана:** включение звукового сигнала при блокировке или разблокировке сенсорного экрана.
- **Обратная связь:** настройка планшета на вибрацию при нажатии клавиш.

Экран

Настройка параметров дисплея.

- **Яркость:** включение автоматической регулировки яркости и ручная настройка яркости.
- **Экран:**
 - **Стиль шрифта:** изменение типа шрифта для отображаемого текста. Дополнительные шрифты можно загрузить из Android Market, выбрав пункт **Загрузить шрифты**.
 - **Главный экран:**
 - Обои:** выбор фонового изображения для главного экрана.
 - **Экран блокировки:**
 - Обои:** выбор изображения для заблокированного экрана.
- **Режим:** выбор режима отображения.
- **Автоповорот экрана:** автоматическое изменение ориентации при повороте устройства.

- **Анимация:** включение анимации при переключении между приложениями.
- **Тайм-аут экрана:** установка времени, по истечении которого подсветка дисплея будет выключаться.
- **Быстрый запуск:** выбор приложения для создания его ярлыка. Можно запустить назначенное приложение, коснувшись значка .
- **Автонастр. яркости экрана:** экономия энергии с помощью регулировки яркости дисплея.
- **Горизонтальная калибровка:** калибровка датчика положения для настройки горизонтальной оси устройства с целью улучшить распознавание движения.

Режим энергосбережения

- **Пользовательский режим:** автоматическое включение режима энергосбережения при низком заряде аккумулятора.
- **Пользовательские параметры энергосбережения:**
 - **Режим энергосбер. включен:** выбор уровня заряда аккумулятора, по достижении которого включается режим энергосбережения.
 - **Выключать Wi-Fi:** автоматическое выключение функции WLAN каждый раз, когда устройство не подключено к точке доступа WLAN.
 - **Выключать Bluetooth:** автоматическое выключение связи Bluetooth всегда, когда она не используется.
 - **Выключать GPS:** автоматическое выключение функции GPS всегда, когда она не используется.
 - **Выключать синхронизацию:** автоматическое выключение функции синхронизации всегда, когда не выполняется синхронизация устройства с веб-сервером.
 - **Яркость:** установка уровня яркости для режима энергосбережения.
 - **Яркость:** установка уровня яркости для режима энергосбережения.
 - **Время истекло:** установка времени, по истечении которого подсветка дисплея будет выключаться.
- **Сведения об энергосбережении:** практические советы по снижению расхода заряда аккумулятора.

GPS и безопасность

Изменение настроек безопасности устройства и функции GPS.

- **Беспроводные сети:** определение местонахождения с помощью сети WLAN или мобильной сети.
- **Использовать GPS:** включение функции определения вашего местонахождения с помощью спутника GPS.
- **Использовать данные о местоположении для поиска в Google:** использование текущего местонахождения в поиске и других службах Google.
- **Настройка экрана блокировки:** выбор способа блокировки экрана.
 - **Выключено:** снятие блокировки экрана.
 - **Без защиты:** использование блокировки экрана без PIN-кода, пароля или рисунка.
 - **Рисунок:** задание рисунка разблокировки для снятия блокировки экрана.
 - **PIN:** установка цифрового PIN-кода для разблокировки экрана.
 - **Пароль:** установка буквенно-цифрового пароля для разблокировки экрана.
- **О владельце:** редактирование текста, отображаемого на заблокированном экране.
- **Зашифровать устройство:** настройка пароля для шифрования данных, хранящихся на планшете, с целью их защиты. После активирования этой функции потребуется вводить пароль при каждом включении устройства. Поскольку шифрование данных может занять более часа, перед его запуском рекомендуется полностью зарядить аккумулятор.
- **Шифрование карты памяти SD:**
 - **Шифрование карты памяти SD:** шифрование данных на карте памяти для защиты личной информации.
 - **Полное шифрование:** шифрование всех файлов на карте памяти.
 - **Исключать мультимедийные файлы:** шифрование всех файлов на карте памяти, кроме медиафайлов.



После восстановления заводских настроек доступ к зашифрованной карте памяти получить нельзя. Перед восстановлением заводских настроек необходимо снять шифрование с данных, хранящихся на карте памяти.

- **Оповещ. о смене SIM-карты:** включение и выключение функции оповещения о смене SIM-карты для отслеживания украденного или потерянного устройства ► с. 33.
- **Получатели оповещения:** установка получателей сообщения с утерянного устройства.
- **Удаленное управление:** удаленное управление утерянным устройством через Интернет.
- **Настройка блокировки SIM-карты:**
 - **Блокировка SIM-карты:** включение или выключение запроса PIN-кода при включении устройства.
 - **Изменить PIN-код SIM:** изменение PIN-кода, необходимого для доступа к данным на SIM- или USIM-карте.
- **Видимые пароли:** можно настроить планшет на отображение пароля по мере ввода.
- **Администраторы устройства:** просмотр установленных на планшете приложений администрирования. Приложения администрирования можно включать для применения на планшете новых политик.
- **Безопасное хранение:** использование сертификатов и удостоверений для безопасной работы с различными приложениями.
- **Установить с USB-накопителя:** установка зашифрованных сертификатов, хранящихся на карте памяти.
- **Задать пароль:** создание и подтверждение пароля для доступа к удостоверениям.
- **Очистить хранилище:** удаление содержимого удостоверений с устройства и сброс пароля.

Приложения

Изменение настроек управления установленными приложениями.

- **Управление приложениями:** доступ к списку установленных на планшете приложений и просмотр сведений о них.
- **Запущенные службы:** просмотр используемых служб и переход к ним.
- **Использование памяти:** просмотр сведений об используемой и доступной памяти.
- **Использование батареи:** просмотр сведений о количестве потребляемой устройством энергии.

- **Неизвестные источники:** разрешение загрузки и установки приложений из любого источника. Если этот параметр не выбран, приложения можно будет загрузить только из Android Market.
- **Разработка:**
 - **Отладка USB:** подключение устройства к ПК с помощью USB-кабеля. Это необходимо для разработки приложений.
 - **Активный режим:** подсветка дисплея при зарядке аккумулятора.
 - **Эмуляция расположения:** отправка фиктивных данных о местонахождении и служебной информации в службу местонахождения для проверки. Это необходимо для разработки приложения.
- **Samsung Apps:** выбор подключения к сети (WLAN или сеть с пакетной коммутацией) для получения уведомлений об обновлениях приложений из Samsung Apps.



Доступность этой функции зависит от региона и оператора мобильной связи.

Учетные записи и синхронизация

Изменение параметров автосинхронизации и управление учетными записями синхронизации.

- **Фоновый режим:** включение функции автоматической синхронизации. Автоматическая синхронизация данных будет проходить в фоновом режиме, не требуя открытия приложений.
- **Автосинхронизация:** настройка на автоматическую синхронизацию контактов, событий календаря и электронной почты.

Движение

Изменение параметров распознавания положения устройства.

- **Включить датчик:** включение функции распознавания положения.

- **Наклоните для изм. масшт.:** увеличение или уменьшение масштаба веб-страницы или изображения в галерее касанием и удержанием двух точек на экране и наклоном устройства вперед и назад.
- **Прокрутите для изменения:** перетаскивание объекта на другую страницу с помощью перемещения планшета влево и вправо во время касания и удержания объекта.

Конфиденциальность

Настройка параметров управления конфигурацией и данными.

- **Архивация данных:** создание резервной копии настроек устройства на веб-сервере Google.
- **Резервная учетная запись:** создание учетной записи Google для архивации данных и просмотр новой учетной записи.
- **Автовосстановление:** настройка на восстановление данных приложения, если оно снова установлено на устройство.
- **Сброс данных:** сброс настроек до заводских значений и удаление всех данных.

Память

Просмотр сведений о встроенной памяти и карте памяти. Карту памяти можно отформатировать.



При форматировании карты памяти все содержащиеся на ней данные безвозвратно удаляются.

Язык и ввод

Изменение параметров ввода текста, а также настройка функций распознавания голоса и преобразования текста в речь.

› Выберите язык

Выбор языка отображения для всех меню и приложений.

› Распознавание голоса

- **Язык:** выбор языка для функции распознавания голоса Google.
- **Безопасный поиск:** настройка фильтрации табуированной лексики или изображений в результатах голосового поиска.
- **Фильтр нецензур. слов:** удаление оскорбительных слов, распознанных планшетом, из результатов голосового поиска.

› Преобразование текста в речь

- **Прослушать пример:** прослушивание фрагмента текста в качестве образца.
- **Всегда использовать мои параметры:** использование пользовательских параметров языка и скорости речи вместо настроек приложений.
- **Модуль по умолчанию:** выбор голосового модуля для произнесения текста.
- **Установить голосовые данные:** загрузка и установка голосовых данных для преобразования текста в речь.
- **Скорость речи:** выбор скорости начитки текста для преобразования текста в речь.
- **Язык:** выбор языка для функции преобразования текста в речь.
- **Модули:** просмотр модулей преобразования текста в речь, установленных на планшете.

› Текущий метод ввода

Просмотр клавиатуры по умолчанию для ввода текста.

› Выбор метода ввода

Скрытие или отображение значка параметров ввода текста (📄). Если выбран параметр **Автоматически**, устройство будет автоматически скрывать или отображать значок в соответствии с типом клавиатуры.

› Настройка методов ввода

- **Swype**
 - **Swype:** использование клавиатуры Swype.

- **Настройки:**

Выберите метод ввода: изменение типа клавиатуры.

Как работать со Swype: помощь по вводу текста на клавиатуре Swype.

Личный словарь: создание персонального словаря. Слова из этого словаря будут предлагаться в качестве вариантов при вводе текста.

Установки:

- **Аудио-отклик:** настройка на оповещение об отсутствии других вариантов слова после двойного касания.
- **Вибр. при наж. клав.:** включение вибрации при нажатии клавиш.
- **Показать советы:** настройка устройства на автоматический вывод подсказок для дальнейших действий, когда это возможно.
- **Автопробел:** настройка устройства на автоматическую вставку пробела между словами.
- **Авто. заглав. буквы:** настройка устройства на автоматический ввод заглавной буквы после таких знаков препинания, как точка и вопросительный или восклицательный знаки.
- **Показ целой кривой:** отображение траектории движения пальцев по клавиатуре.
- **Предлагаемое слово:** настройка устройства на вывод вариантов слова по мере ввода.
- **Скорость и точность:** настройка соотношения скорости предложения и точности вариантов Swype.
- **Сбросить словарь Swype:** удаление добавленных пользователем слов из словаря.
- **Версия:** просмотр информации о версии.

Настройка языка: выбор языков ввода текста.

• **Клавиатура Android**

- **Клавиатура Android:** использование клавиатуры Android.

- **Активные методы ввода:** выбор языка ввода текста.

- **Настройки:**

Заглавные автоматически: автоматический ввод заглавной буквы после таких знаков препинания, таких как точка и вопросительный или восклицательный знак.

Виброотклик клавиш: включение вибрации при нажатии клавиш.

Звук клавиш: звуковые сигналы при нажатии клавиш.

Кнопка настроек: включение показа клавиши настроек.

Автоисправление: автоматическое исправление орфографических ошибок.

Показать варианты исправлений: настройка планшета на вывод подсказок по мере ввода и предложение вариантов слов.

- **Клавиатура Samsung**

- **Клавиатура Samsung:** использование клавиатуры Samsung.

- **Настройки:**

- Язык ввода:** выбор языка ввода текста.

- ХТ9:** включение режима ХТ9 для упрощенного набора текста.

- Настройки ХТ9:** включение дополнительных возможностей режима ХТ9, таких как автозаполнение, автокоррекция и автозамена слова, а также создание собственного списка слов.

- Автоматическая расстановка точек:** вставка точки при двойном прикосновении к клавише пробела.

- Звук при нажатии:** звуковые сигналы при нажатии клавиш.

- Заглавные буквы:** автоматический ввод заглавной буквы после таких знаков препинания, таких как точка и вопросительный или восклицательный знак.

- Голосовой ввод:** включение функции голосового ввода текста на клавиатуре Samsung.

- Рукописный ввод:** настройка таких параметров рукописного ввода, как время распознавания, толщина и цвет пера.

- Справка:** помощь по вводу слов на клавиатуре Samsung.

Специальные возможности

Настройка параметров специальных возможностей.

- **Специальные возможности:** включение таких приложений для специальных возможностей, как Talkback или Kickback, которые позволяют настроить обратную связь в виде голосовых комментариев, мелодий или вибрации.
- **Приложения со специальными возможностями:** выбор приложения для специальных возможностей.
- **Скрипты специальных возможностей:** загрузка скриптов специальных возможностей с веб-сайта Google.

- **Завер. вызова клав. пит.:** настройка устройства на завершение вызова по нажатию клавиши [⓪].
- **Задержка нажатия и удержания:** настройка необходимой длительности удерживания касания.
- **Фонарик:** включение и выключение фонарика.
- **Монофония:** включение монозвука при прослушивании аудио через один наушник.
- **Ответ/окончание вызова:**
 - **Завер. вызова клав. пит.:** настройка устройства на завершение вызова по нажатию клавиши [⓪].
 - **Автоматический ответ:** настройка планшета на принятие входящих вызовов нажатием клавиши возврата на главный экран.
 - **Автоматический ответ:** настройка продолжительности временного промежутка, по истечении которого следует принять входящий вызов.
- **Ярлык спец. возможностей:** добавление в меню быстрого доступа, появляющееся при нажатии и удержании клавиши [⓪], ссылки на настройки специальных возможностей.

Дата и Время

Изменение следующих параметров управления форматом времени и даты.



Параметры даты и времени сбрасываются при полной разрядке аккумулятора или его извлечении из устройства.

- **Автоматическое определение даты и времени:** автоматическое обновление времени и даты в процессе перемещения по часовым поясам.
- **Установить дату:** ручная установка текущей даты.
- **Установить время:** ручная установка текущего времени.
- **Выберите часовой пояс:** выбор часового пояса.
- **24-часовой формат:** вывод времени в 24-часовом формате.
- **Формат даты:** выбор формата даты.

Об устройстве

Просмотр сведений об устройстве, проверка его состояния, а также обновление системы.

Устранение неполадок

При включении устройства или во время его использования появляется запрос на ввод одного из следующих кодов:

Код	Возможное решение проблемы
Пароль	Если включена функция блокировки, необходимо ввести пароль устройства.
PIN	Если устройство включается в первый раз либо включена функция проверки PIN-кода, следует ввести PIN-код, полученный вместе с SIM- или USIM-картой. Эту функцию можно отключить в меню Блокировка SIM-карты .
PUK	Как правило, SIM- или USIM-карта блокируется после того, как несколько раз введен неверный PIN-код. В этом случае следует ввести PUK-код, предоставленный оператором мобильной связи.
PIN2	При доступе к меню, для которого требуется PIN2-код, введите PIN2-код, который предоставляется вместе с SIM- или USIM-картой. Дополнительную информацию можно получить у оператора мобильной связи.

На дисплее отображается уведомление об ошибке доступа к сети или отдельной услуге

- В некоторых местах сигнал сети настолько слабый, что использование сетевых функций устройства становится невозможным. Перейдите в место, где сигнал более стабилен.
- Для использования некоторых функций требуется активировать их. Для получения дополнительных сведений обратитесь к оператору мобильной связи.

Сенсорный экран медленно или неправильно реагирует на касания

Если сенсорный экран неправильно реагирует на касания, попробуйте выполнить следующие действия.

- Удалите защитную пленку с экрана. Защитная пленка может помешать правильному распознаванию ввода. Не рекомендуется использовать ее с сенсорным экраном.
- При касании сенсорного экрана руки должны быть чистыми и сухими.
- Выключите и снова включите устройство, чтобы устранить временные неисправности ПО.
- Убедитесь, что на устройстве установлена последняя версия ПО.
- Если сенсорный экран поцарапан или поврежден, обратитесь в сервисный центр Samsung.

Планшет «зависает» или возникают критические ошибки

Если устройство «зависает», закройте все приложения или выполните сброс устройства. Если устройство не работает и приложение не отвечает, нажмите кнопку [⏻] и удерживайте ее в течение 10–15 секунд. Устройство автоматически перезагрузится.

Если неполадка не устранена, выполните сброс данных.

Откройте список приложений и выберите пункт **Настройки** → **Конфиденциальность** → **Сброс данных** → **Сброс устройства** → **Удалить все**.

Вызовы сбрасываются

В некоторых местах сигнал сети настолько слабый, что использование сетевых функций устройства становится невозможным. Перейдите в другое место и попробуйте выполнить вызов еще раз.

Исходящие вызовы не проходят

- Убедитесь, что нажата кнопка вызова.
- Убедитесь, что устройство подключено к правильной сети.

Входящие вызовы не проходят

- Убедитесь, что устройство включено.
- Убедитесь, что устройство подключено к правильной сети.

Собеседник вас не слышит

- Проверьте, не перекрыт ли доступ к встроенному микрофону.
- Убедитесь, что вы держите микрофон достаточно близко ко рту.
- При использовании гарнитуры проверьте правильность соединения.

Низкое качество звука при разговоре

- Убедитесь, что доступ к внутренней антенне устройства не перекрыт.
- В некоторых местах сигнал сети настолько слабый, что использование сетевых функций устройства становится невозможным. Перейдите в место, где сигнал более стабилен.

Вызов номера из списка контактов не проходит

- Убедитесь, что в телефонной книге записан правильный номер.
- При необходимости введите и сохраните правильный номер.

Устройство издает звуковые сигналы, при этом значок аккумулятора становится пустым

Аккумулятор разряжен. Чтобы продолжить использование планшета, необходимо зарядить аккумулятор.

Аккумулятор не заряжается полностью или устройство выключается

Если аккумулятор не заряжается полностью, замените его. Для этого обратитесь в сервисный центр Samsung.

Устройство нагревается

При долговременном использовании приложений, потребляющих большое количество электроэнергии, устройство может нагреваться. Это нормально и никак не отражается на работе устройства и не сокращает срок его службы.

При включении камеры появляются сообщения об ошибках

Чтобы воспользоваться функцией камеры, в памяти мобильного устройства Samsung должно быть достаточно свободного места, а аккумулятор должен быть полностью заряжен. Если при включении камеры появляются сообщения об ошибках, попробуйте выполнить следующие действия.

- Зарядите аккумулятор.
- Освободите место в памяти устройства, скопировав файлы на ПК или удалив их.
- Перезагрузите устройство. Если это не устранило проблему, обратитесь в сервисный центр Samsung.

При воспроизведении музыкальных файлов появляются сообщения об ошибках

Мобильное устройство Samsung может не воспроизводить некоторые музыкальные файлы по ряду причин. Для их устранения попробуйте выполнить следующие действия.

- Освободите место в памяти устройства, скопировав файлы на ПК или удалив их.
- Убедитесь, что у музыкального файла нет защиты DRM. В противном случае у вас должны быть лицензия или ключ на воспроизведение.
- Убедитесь, что устройство поддерживает тип данного файла.

Не удается найти другое Bluetooth-устройство

- Убедитесь, что на устройстве включена беспроводная связь Bluetooth.
- При необходимости убедитесь, что беспроводная связь Bluetooth включена на устройстве, к которому требуется подключиться.
- Убедитесь, что планшет и Bluetooth-устройство находятся на расстоянии не более 10 метров друг от друга.

Если это не устранил проблему, обратитесь в сервисный центр Samsung.

Не удается подключить устройство к ПК

- Убедитесь, что используемый USB-кабель совместим с планшетом.
- Убедитесь, что на ПК установлены соответствующие драйверы и их обновления.

Меры предосторожности

Следующая информация позволит избежать травм, а также повреждений вашего устройства.

Внимание: предотвращение поражения электрическим током, возгорания или взрыва

Не используйте поврежденные сетевые шнуры или штепсельные вилки, а также непрочно закрепленные на стене розетки

Запрещается трогать вилку влажными руками, а также отключать устройство, вытягивая вилку за шнур

Избегайте перегибания и повреждения сетевого шнура

Запрещается использовать устройство во время зарядки и трогать его влажными руками

Следите, чтобы зарядное устройство не пострадало от короткого замыкания

Не роняйте мобильное и зарядное устройство; избегайте силового воздействия на них

Запрещается заряжать устройство с помощью зарядных устройств, не одобренных производителем

Не используйте устройство во время гроз

Ваше устройство может работать неисправно, и риск поражения электрическим током увеличивается.

Обращайтесь с мобильным и зарядным устройством осторожно

- Используйте только рекомендованные компанией Samsung аккумуляторы и зарядные устройства. Несовместимые зарядные устройства могут привести к повреждению мобильного устройства и серьезным травмам пользователя.
- Никогда не сжигайте утилизируемое устройство. Следуйте всем требованиям местного законодательства при утилизации устройств.
- Не помещайте устройство на поверхность или внутрь нагревательных приборов, таких как микроволновые печи, кухонные плиты или радиаторы. При перегреве аккумуляторы могут взорваться.

- Не сдавливайте и не прокалывайте устройство. Избегайте сильного внешнего давления на устройство, так как это может привести к короткому замыканию во внутренних элементах устройства и перегреву.

Берегите мобильное и зарядное устройство от повреждений

- Не подвергайте устройство воздействию слишком высоких или слишком низких температур.
- Слишком высокие или слишком низкие температуры могут привести к повреждениям устройства, а также оказать негативное влияние на емкость и срок службы аккумулятора.
- Не используйте неисправные зарядные устройства.

Осторожно! Соблюдайте все предостережения об опасности и правила при использовании устройства в тех местах, где это запрещено

Выключайте устройство, если запрещается его использование

Ознакомьтесь со всеми предписаниями, ограничивающими использование устройства в определенных местах.

Запрещается использовать устройство рядом с электронными приборами

Большинство электронных приборов излучают радиочастотные сигналы. Устройство может создать помехи в их работе.

Запрещается использовать устройство рядом с кардиостимулятором

- Держите включенный прибор на расстоянии не менее 15 см от кардиостимулятора.
- Данную дистанцию следует соблюдать неукоснительно.
- Чтобы снизить воздействие устройства на кардиостимулятор, прикладывайте устройство к правому уху, если кардиостимулятор установлен на левой стороне грудной клетки, и наоборот.

Во избежание помех в работе медицинских приборов запрещается использовать устройство в больницах

Если вы используете какие-либо медицинские приборы, обратитесь к их производителю, чтобы убедиться, что эти приборы не излучают радиочастотных сигналов.

Если вы используете слуховой аппарат, обратитесь к его производителю за сведениями о взаимодействии с устройством

Включенное устройство может создавать помехи в работе некоторых слуховых аппаратов. Чтобы не вызвать повреждений вашего слухового аппарата, обратитесь к его производителю.

Выключайте устройство в потенциально взрывоопасной среде

- В потенциально взрывоопасной среде строго соблюдайте все указания, инструкции и предупреждающие знаки.
- Не используйте устройство на автозаправочных станциях (станциях техобслуживания), а также вблизи емкостей с топливом или химическими веществами.
- Не храните и не перевозите горючие жидкости, газы или взрывчатые вещества вместе с устройством, его компонентами или принадлежностями.

Выключайте устройство на борту самолета

Использование устройства на борту самолета строго запрещено. Устройство может создать помехи в работе электронного навигационного оборудования самолета.

Из-за излучаемых радиосигналов устройство может создать помехи в работе электронного оборудования моторных средств передвижения

Радиосигналы, излучаемые устройством, могут создать помехи в работе электронного оборудования автомобиля. За дополнительной информацией обращайтесь к производителю автомобиля.

Соблюдайте все предостережения и правила использования мобильных устройств во время управления автомобилем

Соблюдение техники безопасности имеет первостепенное значение при управлении автомобилем. Никогда не говорите по устройству во время управления автомобилем, если это запрещено законом. В целях вашей безопасности и безопасности окружающих будьте осмотрительны и следуйте данным рекомендациям.

- Пользуйтесь устройством громкой связи.
- Пользуйтесь такими функциями устройства, как быстрый набор и повторный набор номера. Они ускорят выполнение вызова или прием звонка.
- Расположите устройство в легкодоступном месте. Предусмотрите, чтобы устройством можно было пользоваться, не отрывая глаз от дороги. Входящий вызов, который поступил в неудобное время, может принять автоответчик.
- Сообщите своему собеседнику, что вы за рулем. В случае интенсивного движения или плохих погодных условий отложите разговор. Дождь, мокрый снег, снег, гололед и интенсивное движение могут привести к несчастному случаю.
- Не делайте записей и не просматривайте список телефонных номеров во время движения. Просмотр списка дел или записей в телефонной книге отвлекают внимание водителя от его основной обязанности — безопасного управления автомобилем.
- Набирайте номер на ощупь, не отвлекаясь от управления автомобилем. Рекомендуется набирать номер во время остановки или перед началом движения. Старайтесь делать вызовы, когда автомобиль не движется. При необходимости исходящего вызова во время движения наберите только несколько цифр, посмотрите на дорогу и в зеркала и лишь после этого продолжайте набор номера.
- Не ведите важных или эмоциональных разговоров, которые могут отвлечь от обстановки на дороге. Сообщите своим собеседникам, что вы за рулем, и отложите разговор, который может отвлечь внимание от ситуации на дороге.
- Пользуйтесь устройством для вызова службы экстренной помощи. В случае пожара, дорожно-транспортного происшествия или ситуации, угрожающей здоровью, наберите номер местной службы экстренной помощи.
- В случае угрозы для жизни других людей воспользуйтесь устройством для вызова службы экстренной помощи. Если вы стали свидетелем дорожно-транспортного происшествия, преступления или других происшествий, угрожающих жизни людей, позвоните в службу экстренной помощи.

- При необходимости звоните в дорожно-транспортную службу или в специализированную службу технической помощи. Если вы увидели сломанный автомобиль, не представляющий серьезной опасности, поврежденный дорожный знак, незначительное транспортное происшествие, в котором никто из людей не пострадал, или украденный автомобиль, позвоните в дорожно-транспортную службу или в специализированную службу технической помощи.

Правильный уход за устройством и его использование

Избегайте попадания влаги на устройство

- Влажность и жидкость любого типа могут повредить части или электросхемы устройства.
- Не включайте намокшее устройство. Если устройство уже включено, выключите его и сразу извлеките аккумулятор (если не удастся выключить устройство или извлечь аккумулятор, не прилагайте чрезмерных усилий). Протрите устройство полотенцем и отнесите в сервисный центр.
- В случае попадания воды внутрь устройства индикатор влаги меняет цвет. Попадание влаги влечет за собой прекращение действия гарантии производителя.

Не используйте и не храните устройство в запыленных или загрязненных местах

Пыль может привести к сбоям в работе устройства.

Не кладите устройство на наклонные поверхности

При падении устройство может повредиться.

Не храните устройство при повышенной или пониженной температуре. Используйте устройство при температуре от -20°C до 45°C

- Оставленное в салоне автомобиля устройство может взорваться, поскольку температура в салоне может достигать 80°C .
- Нельзя подвергать устройство продолжительному воздействию прямых солнечных лучей (например, класть его на приборную панель автомобиля).
- Храните аккумулятор при температуре от -20°C до 45°C .

Избегайте соприкосновения устройства с металлическими предметами, такими как цепочки, монеты или ключи

В противном случае это может привести к деформации устройства или сбоям в его работе.

Не храните устройство рядом с источниками магнитного поля

- Воздействие магнитных полей может привести к сбоям в работе устройства или разрядке аккумулятора.
- Также воздействие магнитных полей может привести к повреждению карт с магнитной полосой, например кредитных и телефонных карт, банковских книжек и посадочных талонов.
- Не используйте кейсы и аксессуары с магнитными замками и берегите устройство от длительного воздействия магнитных полей.

Не храните устройство рядом с обогревателями, микроволновыми печами, нагревающимся кухонным оборудованием или в контейнерах с высоким давлением

- Аккумулятор может дать течь.
- Устройство может перегреться и вызвать возгорание.

Не роняйте устройство и избегайте силового воздействия на него

- Дисплей устройства может быть поврежден.
- При изгибании или деформации корпус устройства может быть поврежден, а электросхемы могут работать со сбоями.

В случае перегрева устройства сделайте перерыв в его использовании

При длительном соприкосновении с перегретым устройством на коже может появиться покраснение или пигментация.

Если устройство оснащено вспышкой или фонариком, не используйте их слишком близко к глазам людей и животных

Это может привести к временной потере зрения или повреждениям глаз.

Берегите зрение при работе с устройством

- Не держите устройство слишком близко к глазам. При использовании его в помещении всегда оставляйте включенным хотя бы один источник света.
- Продолжительный просмотр видеозаписей и использование Flash-игр может вызвать нарушения зрения, а при наличии заболеваний — обострение их симптомов. Если вы испытываете малейшие признаки дискомфорта, немедленно прекратите использование устройства.

Помните о риске получения травм при использовании устройства

При постоянном выполнении однообразных действий, таких как нажатие клавиш, начертание пальцем символов на сенсорном экране и управление играми, вы можете испытывать неприятные ощущения в пальцах, шее, плечах или других частях тела. При продолжительном использовании устройства рекомендуется держать его в расслабленной руке, нажимать на клавиши без усилий и периодически делать перерывы. Если дискомфорт не проходит долгое время, прекратите использование устройства и обратитесь к врачу.

Обеспечение максимального срока службы аккумулятора и зарядного устройства

- Не заряжайте аккумулятор дольше недели, поскольку перезарядка может сократить срок его службы.
- Со временем неиспользуемые аккумуляторы разряжаются, поэтому перед использованием их необходимо подзарядить.
- Если зарядное устройство не используется, отключайте его от сети.

Используйте только одобренные производителем аккумуляторы, зарядные устройства, аксессуары и компоненты

- Использование универсальных аккумуляторов и зарядных устройств может сократить срок службы устройства и привести к сбоям в его работе.
- Компания Samsung не несет ответственности за безопасность пользователей, которые используют аксессуары и компоненты, не одобренные компанией Samsung.

Не кусайте и не лижите устройство

- Это может привести к повреждению или взрыву устройства.
- Если устройством пользуются дети, убедитесь, что они используют его правильно.

Во время использования устройства:

- Держите устройство вертикально, как трубку стационарного телефона.
- Говорите прямо в микрофон устройства.
- Не прикасайтесь к внутренней антенне устройства. Это может привести к снижению качества связи или повышению уровня излучения радиочастотной (РЧ) энергии.

Берегите слух при использовании гарнитуры



- Длительное воздействие звука при очень высокой громкости может привести к нарушениям слуха.
- Во время вождения звук высокой громкости может отвлечь ваше внимание и привести к аварии.
- Каждый раз перед подключением наушников уменьшайте уровень громкости. Устанавливайте минимальный уровень громкости, при котором вы можете поддерживать разговор или слушать музыку.
- В условиях низкой влажности воздуха в гарнитуре может накапливаться статическое электричество. При низкой влажности воздуха не используйте гарнитуру или каждый раз перед ее подключением к устройству прикасайтесь к металлическому предмету, чтобы разрядить накопившееся статическое электричество.

Соблюдайте осторожность, разговаривая по устройству при ходьбе или в движении

Во избежание травм всегда оценивайте окружающую обстановку.

Не носите устройство в заднем кармане брюк или на поясе

Падение на устройство может привести к травме или повреждению устройства.

Не пытайтесь самостоятельно разбирать, ремонтировать и модифицировать устройство

Любые изменения в его конструкции влекут за собой прекращение действия гарантии производителя. При нарушении нормальной работы устройства обратитесь в сервисный центр Samsung.

Не перекрашивайте устройство и не приклеивайте к нему наклейки

Краска и наклейки могут препятствовать нормальной работе подвижных частей устройства. Если у вас возникла аллергическая реакция на краску или металл, например кожный зуд, экзема или припухлость, следует немедленно прекратить использование устройства и обратиться к врачу.

При очистке устройства соблюдайте следующие инструкции:

- Протирайте устройство и зарядное устройство полотенцем или прорезиненной губкой.
- Не используйте химикаты или моющие средства.

Не используйте устройство, если его дисплей поврежден или разбит

Разбитое стекло или акриловая краска могут стать причиной травм рук и лица. Отнесите устройство в сервисный центр Samsung для ремонта.

Используйте устройство только по прямому назначению

Соблюдайте нормы этикета при использовании устройства в общественных местах

Не позволяйте детям пользоваться устройством

Устройство — не игрушка. Не позволяйте детям играть с ним, так как они могут поранить себя или окружающих, повредить сам планшет.

Аккуратно устанавливайте мобильные устройства и оборудование

- Убедитесь, что мобильные устройства или оборудование, установленные в автомобиле, надежно закреплены.
- Не помещайте устройство и его аксессуары в зоне раскрытия подушки безопасности или рядом с ней. Неправильная установка оборудования для беспроводной связи может привести к серьезным травмам в случае срабатывания подушки безопасности.

Доверяйте ремонт устройства только квалифицированным специалистам

Неквалифицированный ремонт может привести к поломке аппарата и прекращению действия гарантии.

Аккуратно обращайтесь с SIM-картами и картами памяти

- Не извлекайте карту при передаче и получении данных, это может привести к потере данных и/или повреждению карты или устройства.
- Предохраняйте карту от сильных ударов, статического электричества и электрических помех от других устройств.
- Не прикасайтесь к золотистым контактам карт памяти пальцами и металлическими предметами. Загрязненную карту протирайте мягкой тканью.

Доступ к службам экстренной помощи

В некоторых зонах и обстоятельствах невозможно совершить экстренные вызовы. В случае отъезда в отдаленные или необслуживаемые районы предусмотрите другой способ связи со службами экстренной помощи.

Безопасность личной информации и важных данных.

- При использовании устройства не забывайте регулярно создавать резервные копии своих данных. Компания Samsung не несет ответственности за утерю данных.
- Перед утилизацией устройства создайте резервную копию данных и выполните сброс параметров, чтобы ваша личная информация не попала к посторонним лицам.

Запрет на распространение материала, защищенного авторскими правами

Распространение записей, которые содержат материал, защищенный авторскими правами, без разрешения соответствующих владельцев запрещено. Это является нарушением закона об авторских правах. Производитель не несет ответственности за любое незаконное использование материала, защищенного авторскими правами.

Информация о сертификации удельного коэффициента поглощения (SAR)

ДАННОЕ УСТРОЙСТВО ИЗГОТОВЛЕНО С УЧЕТОМ ПРЕДЕЛЬНО ДОПУСТИМЫХ УРОВНЕЙ РАДИОВОЛНОВОГО ИЗЛУЧЕНИЯ, РЕКОМЕНДОВАННЫХ МЕЖДУНАРОДНЫМИ НОРМАМИ.

Мобильное устройство является приемником и передатчиком радиосигналов. Оно изготовлено с учетом предельно допустимых уровней радиоволнового излучения (радиочастотных электромагнитных полей), рекомендованных международными нормами. Нормы основаны на стандартах безопасности, разработанных независимой научной организацией ICNIRP. Они ограничивают уровень излучения со значительным запасом, гарантирующим безопасность для всех людей, независимо от возраста и состояния здоровья.

Для определения уровня излучения используется единица измерения, называемая удельным коэффициентом поглощения (SAR). Установленное предельное значение коэффициента SAR составляет 2,0 Вт/кг.

Измерения коэффициента SAR выполняются в стандартном рабочем положении устройства в режиме максимальной мощности передатчика, указанной в технических характеристиках, во всех диапазонах рабочих частот. Предельные значения SAR по нормам ICNIRP для данной модели устройства составляют:

Максимальное значение SAR для данной модели устройства и условий, в которых эти значения были записаны

Значение SAR для головы	0,977 Вт/кг
Значения SAR при ношении на теле	0,943 Вт/кг

При обычном использовании устройства значение SAR гораздо меньше. Это связано с тем, что в целях повышения эффективности системы и снижения помех в сети рабочая мощность мобильного устройства автоматически снижается, когда вы не общаетесь по телефону. Чем меньше выход мощности мобильного устройства, тем ниже значение SAR.

Измерение значения SAR при ношении данного устройства на теле выполнялось с использованием одобренных аксессуаров или на расстоянии 0,5 см от тела. Чтобы обеспечить соответствие нормативным требованиям в отношении радиочастотного излучения, устройство следует использовать с одобренными аксессуарами или на расстоянии не менее 0,5 см от тела. При использовании неодобренных аксессуаров убедитесь, что они не содержат металлических компонентов и обеспечивают расстояние не менее 0,5 см между устройством и телом. По заявлению ВОЗ, имеющиеся на сегодня научные данные не свидетельствуют о необходимости каких-либо специальных мер предосторожности при использовании мобильных устройств. По рекомендации ВОЗ потребители могут снизить влияние излучения от мобильной связи, либо используя гарнитуру, чтобы держать телефон дальше от головы и тела во время звонков, либо сократить время общения по телефону.

Для получения дополнительных сведений перейдите по адресу www.samsung.com/sar и выполните поиск своего устройства по номеру модели.

Правильная утилизация изделия

(использованное электрическое и электронное оборудование)



(Данные правила действуют в странах Европейского Союза и других европейских странах с отдельной системой сбора мусора)

Наличие данного значка показывает, что изделие и его электронные аксессуары (например зарядное устройство, гарнитура, кабель USB) по окончании их срока службы нельзя утилизировать вместе с бытовыми отходами. Во

избежание нанесения вреда окружающей среде и здоровью людей при неконтролируемой утилизации, а также для обеспечения возможности их переработки для повторного использования утилизируйте изделие и его электронные аксессуары отдельно от прочих отходов.

Сведения о месте и способе утилизации изделия в соответствии с нормами природоохраны можно получить у продавца или в соответствующей государственной организации.

Бизнес-пользователи должны обратиться к поставщику и ознакомиться с условиями договора покупки. Запрещается утилизировать изделие и его электронные аксессуары вместе с другими производственными отходами.

Правильная утилизация аккумуляторов для этого продукта



(для стран ЕС и других европейских стран, использующих отдельные системы возврата аккумуляторов)

Наличие этого символа на аккумуляторе, на его упаковке или в сопроводительной документации указывает на то, что такие аккумуляторы по окончании срока службы не следует утилизировать вместе с бытовыми отходами. Химические

символы Hg, Cd или Pb означают то, что аккумулятор содержит ртуть, кадмий или свинец в количествах, превышающих контрольный уровень в Директиве ЕС 2006/66.

В данном продукте используется встроенный аккумулятор, который нельзя извлечь. Чтобы заменить его, свяжитесь с поставщиком услуг. Не пытайтесь самостоятельно извлечь аккумулятор или сжечь его. Не разбирайте аккумулятор и не протыкайте его острыми предметами. Утилизация и переработка использованных продуктов, в том числе аккумуляторов, должна производиться в соответствующих пунктах переработки.

Отказ от ответственности

Некоторое содержимое и услуги данного устройства принадлежат третьим лицам и защищены законом об охране авторских прав, патентом, торговой маркой и/или другими законами об интеллектуальной собственности.

Такое содержимое и услуги предназначены исключительно для личного некоммерческого использования. Запрещается использование любого содержимого или услуги способом, отличным от указанного владельцем содержимого или поставщиком услуг. Не ограничиваясь вышеупомянутым, если это явно не одобрено владельцем соответствующего содержимого или поставщика услуг, запрещается изменение, копирование, переиздание, загрузка, отправка, перевод, продажа, создание деривативных работ, эксплуатация или распространение любым способом или средством любого содержимого или услуги, установленных на данном устройстве.

СОДЕРЖИМОЕ И СЛУЖБЫ ТРЕТЬИХ ЛИЦ ПОСТАВЛЯЮТСЯ НА УСЛОВИИ «КАК ЕСТЬ». КОМПАНИЯ SAMSUNG НЕ ДАЕТ НИКАКИХ ГАРАНТИЙ, ЯВНЫХ ИЛИ ПОДРАЗУМЕВАЕМЫХ, НА ИСПОЛЬЗОВАНИЕ ТАКОГО СОДЕРЖИМОГО ИЛИ СЛУЖБ С ЛЮБОЙ ЦЕЛЬЮ. КОМПАНИЯ SAMSUNG В ЯВНОЙ ФОРМЕ ОТКАЗЫВАЕТСЯ ОТ ЛЮБЫХ ПОДРАЗУМЕВАЕМЫХ ГАРАНТИЙ, ВКЛЮЧАЯ (НО НЕ ОГРАНИЧИВАЯСЬ) ГАРАНТИИ ГОДНОСТИ ДЛЯ ПРОДАЖИ И СООТВЕТСТВИЯ ОПРЕДЕЛЕННОЙ ЦЕЛИ. КОМПАНИЯ SAMSUNG НЕ ГАРАНТИРУЕТ ТОЧНОСТЬ, ГОДНОСТЬ, СВОЕВРЕМЕННОСТЬ, ЗАКОННОСТЬ ИЛИ ПОЛНОТУ ЛЮБОГО СОДЕРЖИМОГО ИЛИ СЛУЖБ, ДОСТУПНЫХ НА ДАННОМ УСТРОЙСТВЕ, И НИ ПРИ КАКИХ ОБСТОЯТЕЛЬСТВАХ, ВКЛЮЧАЯ НЕБРЕЖНОСТЬ, КОМПАНИЯ SAMSUNG НЕ НЕСЕТ ОТВЕТСТВЕННОСТИ, БУДЬ

ТО КОНТРАКТ ИЛИ ГРАЖДАНСКОЕ ПРАВОНАРУШЕНИЕ, ЗА ЛЮБОЙ ПРЯМОЙ, НЕПРЯМОЙ, СЛУЧАЙНЫЙ, СПЕЦИАЛЬНЫЙ ИЛИ ВОСПОСЛЕДОВАВШИЙ УЩЕРБ, АДВОКАТСКИЕ ГОНОРАРЫ, РАСХОДЫ ИЛИ ЛЮБЫЕ ДРУГИЕ УБЫТКИ, ВОЗНИКАЮЩИЕ В ПРОЦЕССЕ ИСПОЛЬЗОВАНИЯ ЛЮБОЙ ИНФОРМАЦИИ (ИЛИ В СВЯЗИ С НИМ), СОДЕРЖАЩЕЙСЯ В ЛЮБОМ СОДЕРЖИМОМ ИЛИ СЛУЖБЕ, ИЛИ В РЕЗУЛЬТАТЕ ИСПОЛЬЗОВАНИЯ ПОСЛЕДНИХ ВАМИ ИЛИ ТРЕТЬИМИ ЛИЦАМИ, ДАЖЕ В ТОМ СЛУЧАЕ, ЕСЛИ ВЫ ИЛИ ОНИ БЫЛИ ПРОИНФОРМИРОВАНЫ О ВОЗМОЖНОСТИ ВОЗНИКНОВЕНИЯ ТАКОГО УЩЕРБА.

Услуги третьих лиц могут быть прекращены или приостановлены в любое время, и компания Samsung не дает никаких разъяснений или гарантий, что любое содержимое или услуга будут доступны в любой период времени. Содержимое и услуги передаются третьими лицами с помощью сети и средств передачи информации, контроля над которыми компания Samsung не имеет. Без ограничения универсальности данного отказа от ответственности компания Samsung явно отказывается от любой ответственности за приостановку или временное прекращение предоставления содержимого или услуг, доступных на данном устройстве. Компания Samsung также не несет ответственности за клиентское обслуживание, связанное с данным содержимым или услугами. Любые вопросы или запросы на обслуживание, связанное с содержимым или услугами, должны направляться напрямую к поставщикам соответствующего содержимого или услуг.

Алфавитный указатель

- автоматическое отклонение вызовов 55
- автономный режим 17
- аккумулятор
 - зарядка 12
- ввод текста 34
- веб-браузер
 - голосовой поиск информации 42
 - добавление закладок 43
 - просмотр веб-страниц 40
 - просмотр нескольких страниц 42
- ВИДЕО
 - воспроизведение 77, 80
 - запись 73
- ВИДЕОВЫЗОВЫ
 - использование функций 54
 - ответ 52
- видеоплеер 80
- ВЫЗОВЫ
 - использование гарнитуры 52
 - международные вызовы 52
 - многосторонний вызов 53
 - ожидание 56
 - ответ 52
 - отклонение 52
 - переадресация 56
 - просмотр пропущенных 54
 - функции во время голосового вызова 53
- галерея
 - воспроизведение видео 80
 - просмотр снимков 79
- главный экран
 - добавление элементов 26
 - перемещение элементов 27
 - удаление элементов 27
- ГОЛОСОВОЙ ПОИСК 111
- ГОЛОСОВЫЕ ВЫЗОВЫ
 - выполнение 51
 - использование функций 53
 - ответ 52
- дата и время, установка 29
- диспетчер загрузок 104
- диспетчер задач 111
- диспетчер файлов
 - копирование или вырезание файлов 108
 - открытие файлов 107
 - поддерживаемые форматы файлов 106
 - удаление файлов 108
- журнал вызовов 57

- заметки
 - просмотр 87
 - создание 87
- Интернет
 - см. «веб-браузер»
- календарь
 - просмотр событий 86
 - создание событий 86
- камера
 - запись видео 73
 - настройка камеры 72
 - настройка параметров видеозаписи 75
 - фотосъемка 68
- карта
 - Использовании навигации 49
 - обмен информацией о местонахождении с друзьями 48
 - поиск близлежащих мест 49
 - поиск мест 47
 - получение маршрута 47
- карта памяти
 - извлечение 16
 - установка 14
 - форматирование 16
- комплект поставки 11
- контакты
 - извлечение 83
 - импорт и экспорт 83
 - копирование 84
 - создание 82
- мировое время 112
- музыкальный проигрыватель
 - воспроизведение музыки 66
 - загрузка файлов 65
 - создание списков воспроизведения 67
- мультимедийные сообщения
 - отправка 58
 - просмотр 58
- навигация 49
- найти телефон 33
- настройки
 - GPS и безопасность 119
 - вызовы 115
 - звук 117
 - конфиденциальность 122
 - об устройстве 126
 - память 122
 - приложения 120
 - режим энергосбережения 118
 - специальные возможности 125
 - учетные записи и синхронизация 121
 - язык и ввод 122
- ожидание вызова 56
- переадресация вызовов 56

- подключение к ПК
 - Samsung Kies 88
 - проигрыватель Windows Media 89
 - съемный диск 89
- подключения
 - Bluetooth 93
 - VPN 101
 - ПК 88
 - сеть WLAN 90
- проверка PIN-кода 32
- режим FDN 55
- режим «Без звука» 30
- сенсорный экран
 - блокировка 24
 - использование 23
- сеть WLAN
 - включение 90
 - поиск сетей и подключение к ним 90
 - точка доступа WPS 91
- сигнал
 - выключение сигнала 103
 - отключение сигнала 103
 - создание 103
- сообщения
 - настройка учетной записи 61
 - отправка MMS 58
 - отправка SMS 57
 - отправка сообщений электронной почты 61
- список приложений
 - переход 28
- текстовые заметки 87
- телефонная книга
 - поиск контактов 83
 - создание контактов 82
- устройство
 - включение или выключение 17
 - внешний вид 18
 - значки состояния 21
 - клавиши 20
 - настройка 29
 - настройки 113
 - панель уведомлений 28
- фотографии
 - запись 68
 - просмотр 79
 - съемка с помощью сюжетов 70
- Электронная книга 104
 - импорт 105
- электронная почта
 - отправка 61
 - просмотр 62
- эскиз 108
- язык 122
- яркость, дисплей 31
- access codes 127
- AllShare 96
- Bluetooth
 - включение 93
 - передача данных 94
 - поиск устройств и подключение к ним 94
 - прием данных 95

- Google Mail 59
- Google Maps 46
- Google Talk 63
- Google Локатор 48
- Polaris Office 109
- Pulse 44
- Samsung Apps 50
- Samsung Kies 88
- SIM-карта
 - блокировка 32
 - установка 12
- SMS-сообщения
 - отправка 57
 - просмотр 58
- USIM-карта
 - блокировка 32
 - установка 12
- VPN-соединения
 - подключение 102
 - создание 101
- YouTube 46
 - отправка видео 46
 - просмотр видео 46

ИНФОРМАЦИЯ О СЕРТИФИКАЦИИ ПРОДУКЦИИ

Абонентская радиостанция носимая (мобильный телефон) Samsung GT-P6200

ДЕКЛАРАЦИЯ О СООТВЕТСТВИИ

Абонентская радиостанция носимая стандарта GSM 900/1800 и UMTS 2100
GT-P6200 производства фирмы Samsung Electronics Co., Ltd.

соответствует

"Правилам применения абонентских радиостанций сетей подвижной радиотелефонной связи стандарта GSM 900/1800" и "Правилам применения абонентских терминалов систем подвижной радиотелефонной связи стандарта UMTS"

Дата принятия декларации:	14 ноября 2011 г.
Декларация действительна до:	14 ноября 2014 г.

Федеральное агентство связи РФ

Регистрационный номер: Д-МТ-4340 от 24.11.2011г.

СЕРТИФИКАТ СООТВЕТСТВИЯ

Абонентская радиостанция носимая стандарта GSM 900/1800 и UMTS 2100
GT-P6200 производства фирмы Samsung Electronics Co., Ltd.
сертифицирован органом по сертификации "АЛЪТТЕСТ"

Сертификат соответствия РСТ: (Добровольная сертификация)	РОСС КR.AB57.H00703
---	---------------------

Сертификат соответствия выдан:	2010-07-26
--------------------------------	------------

Сертификат соответствия действителен до:	2013-07-26
--	------------

Абонентские радиостанции носимые типа GT-P6200	ГОСТ Р 51318.22-99
	ГОСТ Р 51318.24-99

соответствует требованиям нормативных документов:

Система сертификации ГОСТ Р
ГОСТАНДАРТ РОССИИ



AB57

Импортер:
ООО «Самсунг Электроникс Рус Компани» 125009 Россия,
Москва, Бол. Гнезниковский пер., д.1, стр. 2

Изготовитель:

Samsung Electronics Co.Ltd.	Самсунг Электроникс Ко. Лтд.
-----------------------------	------------------------------

Адрес изготовителя:

416, Maetan-3dong, Yeongtong-gu Suwon, Gyeonggi-do, 443-742, Korea	416, Маэтан 3-Донг, Ёнгтонг-Гу, Сувон, Гьёнги-До, Республика Корея
Samsung Main Building 250, 2-Ka, Taeyung-Ro Chung-Ku, 100-742, Seoul, Korea	Самсунг Мэйн Билдинг, 250, 2-Га, Тэпун-Ро, Чунг-Ку, 100-742, Сеул, Республика Корея

Адреса заводов:

"Самсунг Электроникс Ко., Лтд", 94-1, Имсо-Донг, Гуми-Сити, Кунг-Бак, Республика Корея, 730-350

"Тяньжин Самсунг Телеком Технолоджи Ко., Лтд", Вейву Род, Микроэлектроникс Индастриал Парк ТЕДА, Ксикивин Дистрикт Тяньжин 300385, Китай

"Самсунг Электроникс Хуижоу Ко., Лтд.", Ченжианг таун, Хуижоу, провинция Гуангдонг, Китай

"Самсунг Электроникс Вьетнам Ко., Лтд.", Промышленный парк Йенпхонг Ай, Йентранг Комьон, округ Йенпхонг, провинция Бэкинх, Вьетнам

Декларация соответствия (R&TTE)

Компания, Samsung Electronics

подтверждает, что данное

Портативное устройство GSM WCDMA BT/Wi-Fi : GT-P6200

к которому относится настоящая декларация, соответствует указанным ниже стандартам и нормативным документам.

Безопасность	EN 60950-1 : 2006 + A11 : 2009
	EN 50360 : 2001/AC2006
SAR	EN 62209-1 : 2006
	EN 62209-2 : 2010
	EN 62479 : 2010
	EN 62311 : 2008
	EN 301 489-01 V1.8.1 (04-2008)
	EN 301 489-07 V1.3.1 (11-2005)
ЭМС	EN 301 489-17 V2.1.1 (05-2009)
	EN 301 489-24 V1.5.1 (10-2010)
	EN 55022 : 2006 + A1 : 2007
	EN 55024 : 1998 + A1 : 2001 + A2 : 2003
	EN 301 511 V9.0.2 (03-2003)
	EN 300 328 V1.7.1 (10-2006)
Сеть	EN 301 908-1 V4.2.1 (03-2010)
	EN 301 908-2 V4.2.1 (03-2010)
	EN 300 440-1 V1.6.1 (08-2010)
	EN 300 440-2 V1.4.1 (08-2010)
	EN 301 893 V1.5.1 (12-2008)

Настоящим декларируется, что [были проведены все существенные радиотехнические тесты и что] указанное выше изделие соответствует принципиальным требованиям директивы 1999/5/EC.

Процедура подтверждения соответствия, упомянутая в статье 10 и подробно описанная в Приложении [IV] директивы 1999/5/EC, проводилась с привлечением следующих организаций:

BABT, Forsyth House,
Churchfield Road,
Walton-on-Thames,
Surrey, KT12 2TD, UK*

Идентификационный знак: 0168



Техническая документация хранится в:

Samsung Electronics QA Lab.

и предоставляется по запросу.

(Представитель в ЕС)

Samsung Electronics Euro QA Lab.
Blackbushe Business Park, Saxony Way,
Yateley, Hampshire, GU46 6GG, UK*

2011.11.22



Joong-Hoon Choi / Менеджер

(место и дата выпуска)

(фамилия и подпись уполномоченного лица)

* Данный адрес не является адресом сервисного центра Samsung. Адреса и номера телефонов сервисного центра Samsung см. в гарантийной карточке или обращайтесь по месту приобретения изделия.

Некоторая информация, приведенная в настоящем руководстве, может не соответствовать Вашему устройству, поскольку зависит от установленного программного обеспечения и/или Вашего оператора сотовой связи. Дизайн, спецификации и другие данные могут изменяться без предварительного уведомления.

Установка ПО Kies (Синхронизация с ПК) Kies

1. Загрузите последнюю версию программного обеспечения Kies с веб-сайта компании Samsung (www.samsung.com/kies) и установите его на ваш компьютер.
2. Подключите устройство к компьютеру с помощью USB-кабеля. Приложение Samsung Kies запустится автоматически.
Для дополнительной информации обратитесь к разделу Помощь по Kies.